

# 令和元年度 香川県ラージボール卓球大会

令和元年5月18日(土) 丸亀市民体育館

主催 香川県卓球協会

## 競技種目

### (1) 男女混成団体戦

- ① 男女混成団体 200
- ② 男女混成団体 240
- ③ 男女混成団体 280

### (2) 男子ダブルス

- ① 男子ダブルス 110
- ② 男子ダブルス 120
- ③ 男子ダブルス 130
- ④ 男子ダブルス 140

### (3) 女子ダブルス

- ① 女子ダブルス 110
- ② 女子ダブルス 120
- ③ 女子ダブルス 130
- ④ 女子ダブルス 140

### (4) 混合ダブルス

- ① 混合ダブルス 110
- ② 混合ダブルス 120
- ③ 混合ダブルス 130
- ④ 混合ダブルス 140
- ⑤ 混合ダブルス 150

### (5) 男子シングルス

- ① 男子シングルス (一般)
- ② 男子シングルス (50)
- ③ 男子シングルス (60)
- ④ 男子シングルス (65)
- ⑤ 男子シングルス (70)
- ⑥ 男子シングルス (75)

### (6) 女子シングルス

- ① 女子シングルス (一般)
- ② 女子シングルス (50)
- ③ 女子シングルス (60)
- ④ 女子シングルス (65)
- ⑤ 女子シングルス (70)
- ⑥ 女子シングルス (75)

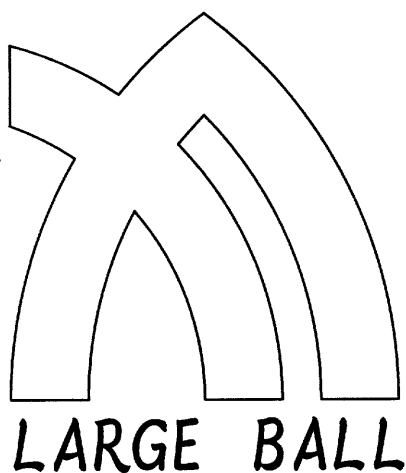

(1) - ①、男女混成団体 (200)

決勝リーグ	① 鬼無体協・A	② 卓窓会	③ 鬼無体協・B	得点	順位
① 鬼無体協・A		3 - 0	3 - 0	4	1
② 卓窓会	0 - 3		2 - 1	3	2
③ 鬼無体協・B	0 - 3	1 - 2		2	3

団体・200  
優勝  
鬼無体協・A

(1) - ②、男女混成団体 (240)

予選リーグ

A リーグ

① 丸亀SC	順位 1	② 卓窓会 B	順位 2	③ 鬼無体協・C	順位 3

B リーグ

① 卓窓会 A	順位 1	② 高松卓愛クラブ	順位 2	③ 豊中ワハハ	順位 3

団体・240  
優勝  
丸亀SC

決勝トーナメント

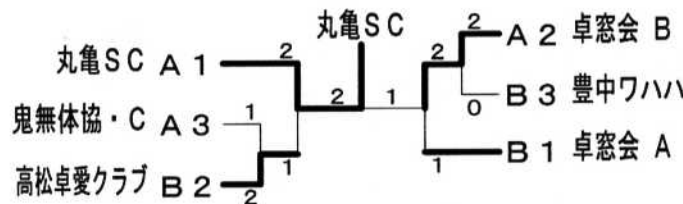

(1) - ③、男女混成団体 (280)

予選リーグ

A リーグ

① 丸亀SC	順位 1	② ハナミズキ	順位 3	③ ヴィスポことひら	順位 2

B リーグ

① 高松卓愛クラブ	順位 1	② 三宝	順位 2	③ 卓窓会・B	順位 3

C リーグ

① 卓窓会・A	順位 1	② 国分寺シニア	順位 2	③ 綾川体協	順位 3	④ ラージ香川	順位 4

団体・280  
優勝  
高松卓愛クラブ

決勝トーナメント

予選 1・2位トーナメント

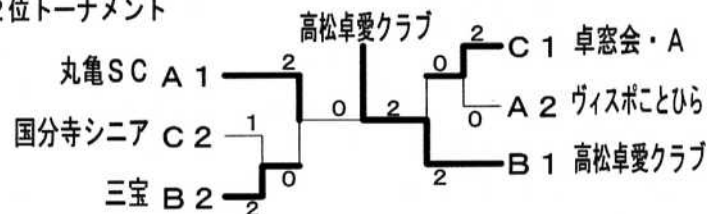

予選 3・4位トーナメント

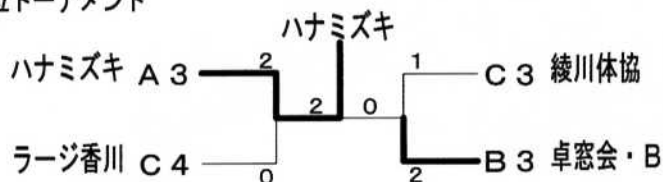

(2)-① 男子ダブルス (110)

決勝リーグ	① 伊藤・富山 ES高松	② 高倉・品川 丸亀SC	③ 中村・岡本 松島体協・紫雲クラブ	④ 松本・近藤 多度津クラブ	得点	順位
① 伊藤・富山 ES高松		1-2	2-0	2-0	5	2
② 高倉・品川 丸亀SC	2-1		2-0	2-0	6	1
③ 中村・岡本 松島体協・紫雲クラブ	0-2	0-2		2-0	4	3
④ 松本・近藤 多度津クラブ	0-2	0-2	0-2		3	4

男D・110

優勝  
高倉 諒  
品川 輝仁  
丸亀SC

男D・120

優勝  
氏家 久則  
黒田 耕司  
クローバ

(2)-② 男子ダブルス (120)

氏家・黒田 (クローバ) (130)にオープン参加

(2)-③ 男子ダブルス (130)

決勝リーグ	① 石井・河津 みのもん	② 原田・豊田 三宝	③ 三原・大西 ヴィスポ	④ 菊島・観寺 高松卓愛	⑤ 氏家・黒田 クローバ	得点	順位
① 石井・河津 みのもん		1-2	2-0	2-0	0-2	5	2
② 原田・豊田 三宝	2-1		2-0	0-2	1-2	5	1
③ 三原・大西 ヴィスポ	0-2	0-2		2-0	1-2	4	3
④ 菊島・観寺 高松卓愛	0-2	2-0	0-2		0-2	4	4
⑤ 氏家・黒田 クローバ	2-0	2-1	2-1	2-0		オープン参加	

男D・130

優勝  
原田 孝司  
豊田 裕  
三宝

(2)-④ 男子ダブルス (140)

予選リーグ

A リーグ

① 守長・芳地 みのもん	順位 2	② 川田・鶴尾 高松卓愛	順位 1	③ 奥山・香川 綾川体協	順位 3
-----------------	------	-----------------	------	-----------------	------

B リーグ

① 窪田・戸祭 クローバ	順位 2	② 川口・浜井 桜TTC・香川県	順位 3	③ 中野・藤田 大見ラージ	順位 1
-----------------	------	---------------------	------	------------------	------

C リーグ

① 川村・安藤 三宝	順位 1	② 高杉・米田 桜TTC・香川県	順位 2	③ 吉田・三谷 みのもん	順位 3
---------------	------	---------------------	------	-----------------	------

D リーグ

① 上田・吉村 高松卓愛	順位 1	② 山下・松浦 ヴィスポ	順位 3	③ 安藤・森 三宝	順位 2
-----------------	------	-----------------	------	--------------	------

男D・140

優勝  
上田 和夫  
吉村 正男  
高松卓愛クラブ

決勝トーナメント

予選 1・2位トーナメント

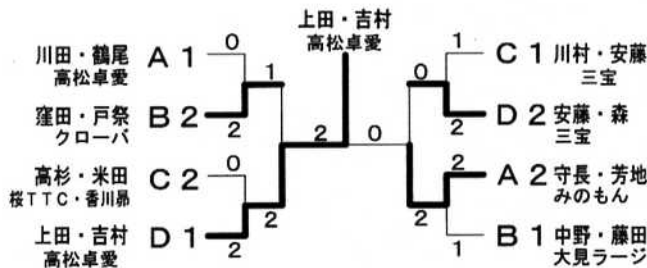

予選 3・4位トーナメント

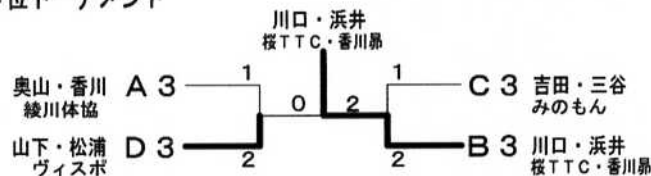

- (3)-① 女子ダブルス (110)  
 増野・石尾 (ASC) (130)にオープン参加
- (3)-② 女子ダブルス (120)  
 中野・近藤 (丸亀SC) (130)にオープン参加

女D・110

**優勝**  
 増野 忍  
 石尾 由里子  
 ASC

- (3)-③ 女子ダブルス (130)

予選リーグ

A リーグ

① 宮武・山下 ヴィスポ	順位 1	2 川原・米田 香川昂	順位 2	3 安藤・安藤 三宝	順位 3
-----------------	---------	----------------	---------	---------------	---------

B リーグ

① 大西・小田 丸亀SC	順位 1	2 河田・佐藤 みのもん	順位 2	3 増野・石尾 ASC	オープン 参加
-----------------	---------	-----------------	---------	----------------	------------

C リーグ

① 堤・千秋 三宝	順位 2	2 大宅・矢野 ヴィスポ	順位 1	3 中野・近藤 丸亀SC	オープン 参加
--------------	---------	-----------------	---------	-----------------	------------

女D・120

**優勝**  
 中野 栄子  
 近藤 千珠子  
 丸亀SC

決勝トーナメント

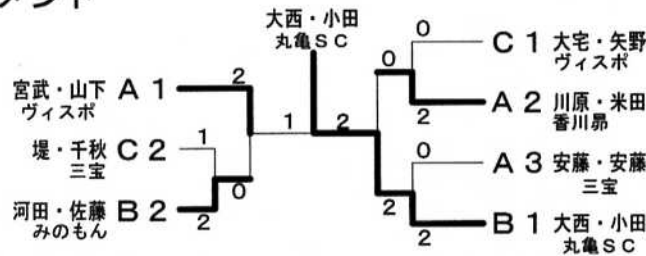

女D・130

**優勝**  
 大西 順子  
 小田 敦子  
 丸亀SC

- (3)-④ 女子ダブルス (140)

予選リーグ

A リーグ

① 岩崎・佐々木 クローバ	順位 1	2 鶴尾・近藤 高松卓愛	順位 3	3 小林・竹内 大見ラージ	順位 2
------------------	---------	-----------------	---------	------------------	---------

B リーグ

① 白石・横田 豊友会・丸亀SC	順位 1	2 土田・森 高松卓愛	順位 2	3 高橋・山口 豊中ワハハ	順位 3
---------------------	---------	----------------	---------	------------------	---------

C リーグ

① 会見・山本 桜TTC	順位 1	2 立石・河津 みのもん	順位 2	3 隅田・江南 高松卓愛	順位 3
-----------------	---------	-----------------	---------	-----------------	---------

D リーグ

① 福島・和泉 三宝	順位 1	2 塚田・斉藤 高松卓愛	順位 4	3 川畑・青木 綾川体協	順位 3	4 二川・磯崎 高松卓愛	順位 2
---------------	---------	-----------------	---------	-----------------	---------	-----------------	---------

決勝トーナメント

予選 1・2位トーナメント

予選 3・4位トーナメント

女D・140

**優勝**  
 岩崎 末子  
 佐々木 敬子  
 クローバ

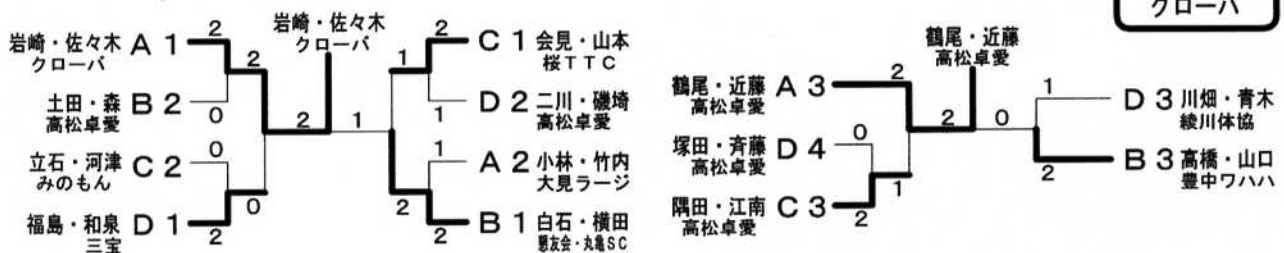

(4) - ① 混合ダブルス (110)

予選リーグ  
A リーグ

① 花房・山本 鬼無体協	順位 1	2 藤岡・安藤 卓窓会	順位 2	3 戸田・森木 鬼無体協	順位 3
-----------------	---------	----------------	---------	-----------------	---------

B リーグ

① 品川・川島 丸亀SC	順位 1	2 綾田・西崎 鬼無体協	順位 2	3 天雲・橋本 鬼無体協	順位 3
-----------------	---------	-----------------	---------	-----------------	---------

混合D・110

優勝
品川 輝仁
川島 弘美
丸亀SC

決勝トーナメント

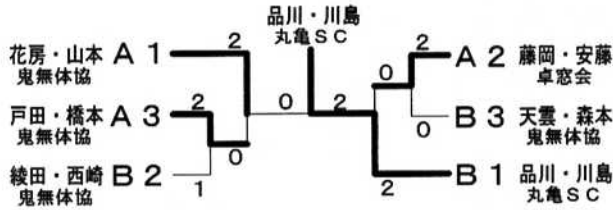

(4) - ② 混合ダブルス (120)

決勝リーグ	① 星加・杉村 卓窓会	2 嶋田・嶋田 丸亀・大見ラーズ	3 川西・山崎 卓窓会	得点	順位
① 星加・杉村 卓窓会	-	2 - 0	2 - 1	4	1
2 嶋田・嶋田 丸亀・大見ラーズ	0 - 2	-	2 - 1	3	2
3 川西・山崎 卓窓会	1 - 2	1 - 2	-	2	3

混合D・120

優勝
星加 達也
杉村 範子
卓窓会

(4) - ③ 混合ダブルス (130)

予選リーグ  
A リーグ

① 黒田・尾崎 クローバ	順位 2	2 川田・松岡 卓窓会	順位 1	3 大西・大宅 ヴィスボ	順位 3
-----------------	---------	----------------	---------	-----------------	---------

B リーグ

① 横山・大津 丸亀SC	順位 1	2 真鍋・梶原 卓窓会	順位 3	3 三原・山下 ヴィスボ	順位 2	4 安藤・安藤 三宝	順位 4
-----------------	---------	----------------	---------	-----------------	---------	---------------	---------

C リーグ

① 山下・中井 卓窓会	順位 2	2 阿部・秋山 ヴィスボ	順位 1	3 坂上・鶴川 鬼無体協	順位 4	4 奥山・青木 綾川体協	順位 3
----------------	---------	-----------------	---------	-----------------	---------	-----------------	---------

決勝トーナメント

予選 1・2位トーナメント

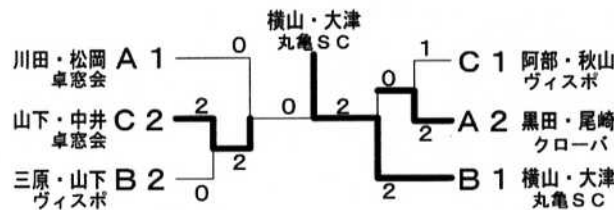

混合D・130

優勝
横山 喜久雄
大津 絵美子
丸亀SC

予選 3・4位トーナメント

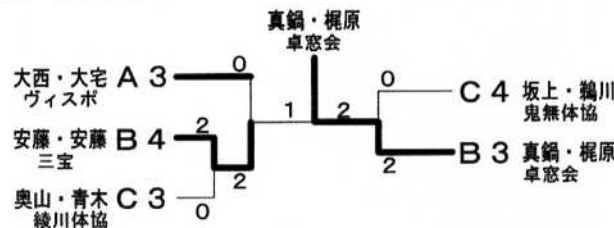

(4) - ④ 混合ダブルス (140)

予選リーグ

A リーグ

① 藤井・榎本 丸亀SC	順位 2	② 川田・二川 高松卓愛	順位 3	③ 藤田・竹内 大見ラージ	順位 1
-----------------	------	-----------------	------	------------------	------

B リーグ

① 竹内・藤澤 ハナミズキ	順位 1	② 川村・安藤 三宝	順位 3	③ 山口・山口 鬼無体協	順位 2
------------------	------	---------------	------	-----------------	------

C リーグ

① 江見・香西 ES高松	順位 1	② 原田・和泉 三宝	順位 2	③ 山下・矢野 ヴィスポ	順位 3
-----------------	------	---------------	------	-----------------	------

D リーグ

① 上田・近藤 高松卓愛	順位 1	② 西畑・鬼頭 ハナミズキ	順位 3	③ 中野・中野 大見ラージ	順位 2
-----------------	------	------------------	------	------------------	------

E リーグ

① 氏家・佐々木 クローバ	順位 1	② 細谷・竹内 綾川体協	順位 2	③ 菊島・森 高松卓愛	順位 3
------------------	------	-----------------	------	----------------	------

F リーグ

① 秋山・大西 三宝	順位 2	② 吉村・土田 高松卓愛	順位 1	③ 小野・大野 国分寺シニア	順位 3	④ 松浦・大西 ヴィスポ	順位 4
---------------	------	-----------------	------	-------------------	------	-----------------	------

G リーグ

① 三島・三島 国分寺シニア	順位 1	② 鶴尾・鶴尾 高松卓愛	順位 3	③ 川口・山本 桜TTC	順位 2	④ 山口・山口 豊中ワハハ	順位 4
-------------------	------	-----------------	------	-----------------	------	------------------	------

混合D・140

優勝

江見 和真  
香西 美恵子  
ES高松

決勝トーナメント

予選 1・2位トーナメント

予選 3・4位トーナメント

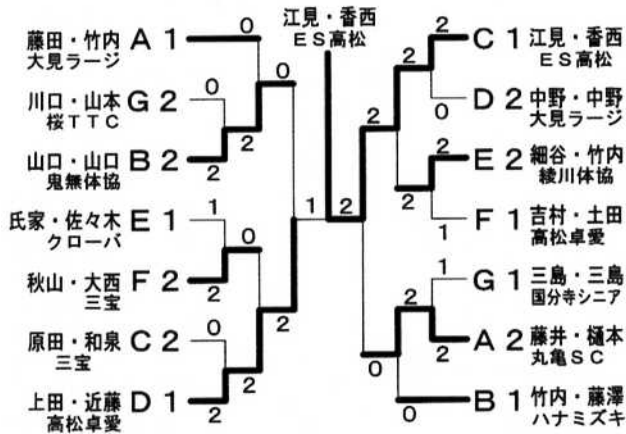

(4) - ⑤ 混合ダブルス (150)

予選リーグ

A リーグ

① 戸祭・大西 クローバ・丸亀SC	順位 1	② 松本・福西 卓窓会	順位 2	③ 浜井・川原 香川昂	順位 3
----------------------	------	----------------	------	----------------	------

B リーグ

① 筒井・杉本 高松卓愛	順位 1	② 藤田・穴吹 卓窓会	順位 3	③ 香川・川畑 綾川体協	順位 2
-----------------	------	----------------	------	-----------------	------

C リーグ

① 若山・佐々木 ヴィスポ	順位 4	② 三好・川西 卓窓会	順位 3	③ 秋野・金岡 国分寺シニア	順位 1	④ 陶山・坂東 綾川体協	順位 2
------------------	------	----------------	------	-------------------	------	-----------------	------

決勝トーナメント

予選 1・2位トーナメント

予選 3・4位トーナメント

混合D・150

優勝

筒井 洋三  
杉本 豊子  
高松卓愛クラブ

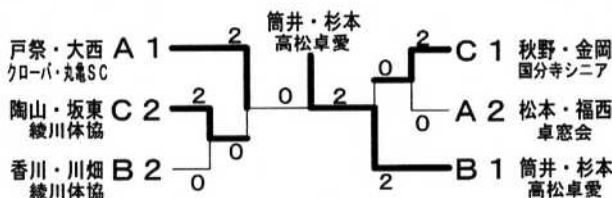

(5) - ① 男子シングルス (一般)

決勝リーグ	① 松本 健督 多度津クラブ	② 高倉 諒 丸亀SC	③ 近藤 圭 多度津クラブ	得点	順位
① 松本 健督 多度津クラブ		0 - 2	0 - 2	2	3
② 高倉 諒 丸亀SC	2 - 0		2 - 1	4	1
③ 近藤 圭 多度津クラブ	2 - 0	1 - 2		3	2

男S・一般

優勝  
高倉 諒  
丸亀SC

(5) - ② 男子シングルス (50)

富山 貴司 (ES高松) 2 - 0 伊藤 孝規 (ES高松) (60)にオープン参加後

(5) - ③ 男子シングルス (60)

決勝リーグ	① 亀石 章広 丸亀SC	② 豊田 裕 三宝	③ 高橋 富士夫 豊中ワハハ	④ 富山 貴司 ES高松	⑤ 伊藤 孝規 ES高松	得点	順位
① 亀石 章広 丸亀SC		2 - 1	2 - 1	0 - 2	0 - 2	4	1
② 豊田 裕 三宝	1 - 2		2 - 1	0 - 2	1 - 2	3	2
③ 高橋 富士夫 豊中ワハハ	1 - 2	1 - 2		0 - 2	0 - 2	2	3
④ 富山 貴司 ES高松	2 - 0	2 - 0	2 - 0		2 - 0	オープン参加	
⑤ 伊藤 孝規 ES高松	2 - 0	2 - 1	2 - 0	0 - 2		オープン参加	

男S・50

優勝  
富山 貴司  
ES高松

男S・60

優勝  
亀石 章広  
丸亀SC

(5) - ④ 男子シングルス (65)

予選リーグ

A リーグ

① 石井 光信 みのもん	順位 1	② 森 哲夫 三宝	順位 2	③ 親寺 善太郎 高松卓愛	順位 3
-----------------	------	--------------	------	------------------	------

B リーグ

① 岡崎 文男 豊中ワハハ	順位 3	② 豊嶋 吉孝 高松卓愛	順位 1	③ 荒井 雅和 JF	順位 2
------------------	------	-----------------	------	---------------	------

男S・65

優勝  
豊嶋 吉孝  
高松卓愛

決勝トーナメント

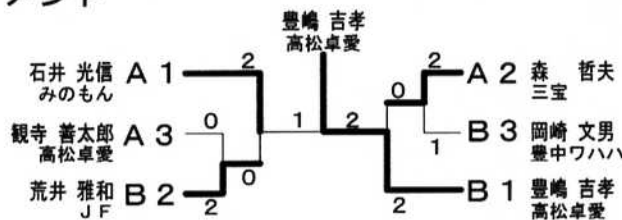

(5) - ⑤ 男子シングルス (70)

決勝リーグ	① 守長 久男 みのもん	② 安藤 文嘉 三宝	③ 米田 巧 香川昴	④ 芳地 弘文 みのもん	⑤ 河津 正幸 みのもん	得点	順位
① 守長 久男 みのもん		2 - 0	2 - 0	2 - 0	2 - 0	8	1
② 安藤 文嘉 三宝	0 - 2		1 - 2	2 - 0	2 - 0	6	3
③ 米田 巧 香川昴	0 - 2	2 - 1		2 - 0	2 - 0	7	2
④ 芳地 弘文 みのもん	0 - 2	0 - 2	0 - 2		2 - 1	5	4
⑤ 河津 正幸 みのもん	0 - 2	0 - 2	0 - 2	1 - 2		4	5

男S・70

優勝  
守長 久男  
みのもん倶楽部

(5) - ⑥ 男子シングルス (75)

予選リーグ

A リーグ

① 松本 孝博 高松卓愛	順位 1	② 真鍋 英雄 三宝	順位 2	③ 三谷 信夫 みのもん	順位 3	④ 田岡 秀朗 卓窓会	順位 4
-----------------	------	---------------	------	-----------------	------	----------------	------

B リーグ

① 窪田 勝 クローバ	順位 1	② 高杉 二郎 桜TTC	順位 3	③ 谷本 邦彦 卓窓会	順位 2	④ 吉田 賢太郎 みのもん	順位 4
----------------	------	-----------------	------	----------------	------	------------------	------

男S・75

**優勝**  
松本 孝博  
高松卓愛

決勝トーナメント

予選 1・2位トーナメント

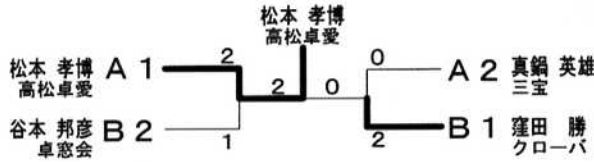

予選 3・4位トーナメント

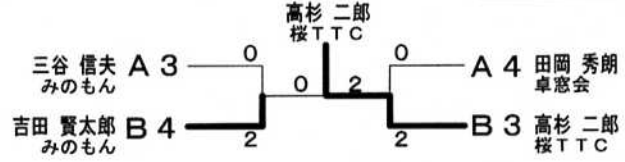

(6) - ① 女子シングルス (一般) 参加者無し

女S・50

(6) - ② 女子シングルス (50)

石尾 由里子 (ASC)

(60) にオープン参加

**優勝**  
石尾 由里子  
ASC

(6) - ③ 女子シングルス (60)

決勝リーグ	① 米田 智恵美 香川郡	② 近藤 千珠子 丸亀SC	③ 増野 忍 ASC	④ 佐藤 洋子 みのもん	⑤ 石尾 由里子 ASC	得点	順位
① 米田 智恵美 香川郡	-	0 - 2	0 - 2	2 - 1	0 - 2	4	3
② 近藤 千珠子 丸亀SC	2 - 0	-	0 - 2	2 - 0	2 - 0	5	2
③ 増野 忍 ASC	2 - 0	2 - 0	-	2 - 1	1 - 2	6	1
④ 佐藤 洋子 みのもん	1 - 2	0 - 2	1 - 2	-	0 - 2	3	4
⑤ 石尾 由里子 ASC	2 - 0	0 - 2	2 - 1	2 - 0	-	オープン参加	

女S・60

**優勝**  
増野 忍  
ASC

(6) - ④ 女子シングルス (65)

予選リーグ

A リーグ

① 横田 千鶴 丸亀SC	順位 1	② 河津 正子 みのもん	順位 2	③ 磯崎 美代子 高松卓愛	順位 3
-----------------	------	-----------------	------	------------------	------

B リーグ

① 小野 文子 三宝	順位 2	② 加藤 礼子 卓窓会	順位 1	③ 千秋 陽子 三宝	順位 4	④ 三野 幸子 豊中ワハハ	順位 3
---------------	------	----------------	------	---------------	------	------------------	------

C リーグ

① 中野 栄子 丸亀SC	順位 1	② 河田 初美 みのもん	順位 2	③ 関 法恵 豊中ワハハ	順位 3	④ 江南 恵三子 高松卓愛	順位 4
-----------------	------	-----------------	------	-----------------	------	------------------	------

女S・65

**優勝**  
中野 栄子  
丸亀SC

決勝トーナメント

予選 1・2位トーナメント

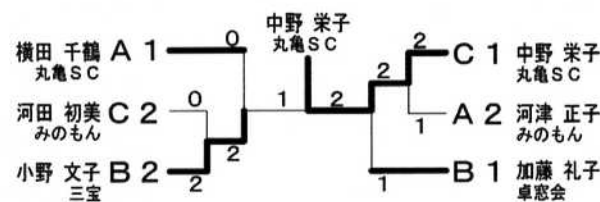

予選 3・4位トーナメント

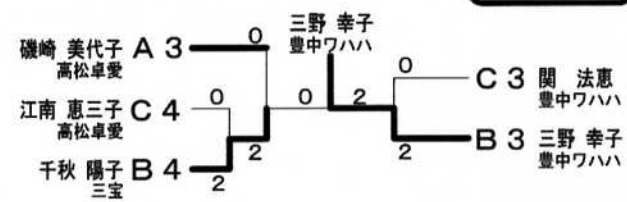



(6)－⑤ 女子シングルス (70)

予選リーグ

A リーグ

① 増田 ミツ子 香川昂	順位 1	② 近藤 和子 高松卓愛	順位 2	③ 堤 恵美子 三宝	順位 3
-----------------	------	-----------------	------	---------------	------

B リーグ

① 福島 和美 三宝	順位 1	② 高橋 和子 豊中ワハハ	順位 2	③ 福井 ひとみ 高松卓愛	順位 棄権	④ 立石 静子 みのもん	順位 3
---------------	------	------------------	------	------------------	-------	-----------------	------

決勝トーナメント

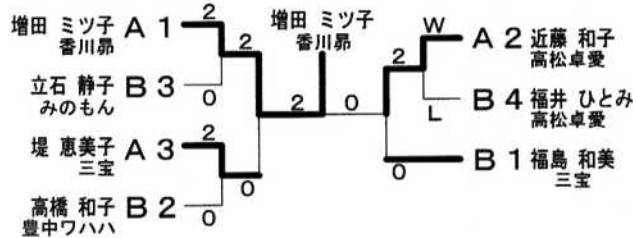

女S・70

**優勝**  
増田 ミツ子  
香川昂

(6)－⑥ 女子シングルス (75)

予選リーグ

A リーグ

① 白石 静子 懇友会	順位 1	② 塚田 旭子 高松卓愛	順位 3	③ 田岡 ちよこ 卓窓会	順位 2
----------------	------	-----------------	------	-----------------	------

B リーグ

① 前田 典子 卓窓会	順位 2	② 会見 信子 桜TTC	順位 1	③ 斉藤 国江 高松卓愛	順位 3
----------------	------	-----------------	------	-----------------	------

C リーグ

① 岩崎 末子 クローバ	順位 1	② 井上 和子 香川昂	順位 2	③ 隅田 明子 高松卓愛	順位 3	④ 小西 美千代 高松卓愛	順位 棄権
-----------------	------	----------------	------	-----------------	------	------------------	-------

決勝トーナメント

予選 1・2位トーナメント

予選 3・4位トーナメント

女S・75

**優勝**  
岩崎 末子  
クローバ

