

第32回 全国ラージボール卓球大会県予選会

(個人単・混合複)

第4回 香川県ラージボール交流卓球大会

(混合複・団体戦)

日時 令和元年6月22日(土)
場所 丸亀市民体育館

競技種目

第32回全国ラージボール卓球大会県予選会

- | | |
|--------------|---------------|
| 1 一般混合ダブルス | 9 一般男子シングルス |
| 2 混合ダブルス 80 | 10 男子シングルス 40 |
| 3 混合ダブルス 100 | 11 男子シングルス 50 |
| 4 混合ダブルス 120 | 12 男子シングルス 60 |
| 5 混合ダブルス 130 | 13 男子シングルス 65 |
| 6 混合ダブルス 140 | 14 男子シングルス 70 |
| 7 混合ダブルス 150 | 15 男子シングルス 75 |
| 8 混合ダブルス 160 | 16 男子シングルス 80 |
| | 17 男子シングルス 85 |
| | 18 一般女子シングルス |
| | 19 女子シングルス 40 |
| | 20 女子シングルス 50 |
| | 21 女子シングルス 60 |
| | 22 女子シングルス 65 |
| | 23 女子シングルス 70 |
| | 24 女子シングルス 75 |
| | 25 女子シングルス 80 |
| | 26 女子シングルス 85 |

第4回香川県ラージボール交流卓球大会

- | | |
|----------------|------------------|
| 1 混合ダブルス 110・A | 9 男子3人団体戦 170・A |
| 2 混合ダブルス 125・A | 10 男子3人団体戦 190・A |
| 3 混合ダブルス 140・A | 11 男子3人団体戦 210・A |
| 4 混合ダブルス 150・A | 12 男子3人団体戦 170・B |
| 5 混合ダブルス 110・B | 13 男子3人団体戦 190・B |
| 6 混合ダブルス 125・B | 14 男子3人団体戦 210・B |
| 7 混合ダブルス 140・B | 15 女子3人団体戦 170・A |
| 8 混合ダブルス 150・B | 16 女子3人団体戦 190・A |
| | 17 女子3人団体戦 210・A |
| | 18 女子3人団体戦 170・B |
| | 19 女子3人団体戦 190・B |
| | 20 女子3人団体戦 210・B |

主催 香川県卓球協会

(3) 全国大会予選会・混合ダブルス 100

藤橋 達也・真鍋 かおり
(四国東通) (鬼無体協)

優勝
藤橋 達也
真鍋 かおり
(四国東通・鬼無体協)

(4) 全国大会予選会・混合ダブルス 120

| 決勝リーグ | | 1 山本・山本 (鬼無体協) | 2 遠所・近藤 (丸亀SC) | 3 藤橋・真鍋 (四国東通・鬼無体協) | 得点 | 順位 |
|-------|----------------------|-------------------|-------------------|------------------------|--------|----|
| 1 | 山本・山本 (鬼無体協) | | 2 — 0 | * — * | 2 | 1 |
| 2 | 遠所・近藤 (丸亀SC) | 0 — 2 | | * — * | 1 | 2 |
| 3 | 藤橋・真鍋 (四国東通・鬼無体協) | * — * | * — * | | オープン参加 | |

優勝
山本 祐三
山本 美子
(鬼無体協)

(6) 全国大会予選会・混合ダブルス 140

江見 和真・香西 美恵子
(ES高松) (ES高松)

優勝
江見 和真
香西 美恵子
(ES高松)

(7) 全国大会予選会・混合ダブルス 150

井上 秀司・白石 静子
(香川昂) (懇友会)

優勝
井上 秀司
白石 静子
(香川昂・懇友会)

(10) 全国大会予選会・男子シングルス 40

福井 正幸
(鬼無体協)

優勝
福井 正幸
(鬼無体協)

(11) 全国大会予選会・男子シングルス 50

| 決勝リーグ | | 1 伊藤 孝規 (ES高松) | 2 藤橋 達也 (四国東通) | 3 富山 貴司 (ES高松) | 4 福井 正幸 (鬼無体協) | 得点 | 順位 |
|-------|-----------------|-------------------|-------------------|-------------------|-------------------|--------|----|
| 1 | 伊藤 孝規 (ES高松) | | 2 — 1 | 1 — 2 | 1 — 2 | 3 | 2 |
| 2 | 藤橋 達也 (四国東通) | 1 — 2 | | 0 — 2 | 0 — 2 | 2 | 3 |
| 3 | 富山 貴司 (ES高松) | 2 — 1 | 2 — 0 | | 2 — 0 | 4 | 1 |
| 4 | 福井 正幸 (鬼無体協) | 2 — 1 | 2 — 0 | 0 — 2 | | オープン参加 | |

(12) 全国大会予選会・男子シングルス 60

遠所 裕
(丸亀SC)

優勝
遠所 裕
(丸亀SC)

優勝
富山 貴司
(ES高松)

(13) 全国大会予選会・男子シングルス 65

江見 和真
(ES高松)

優勝
江見 和真
(ES高松)

(15) 全国大会予選会・男子シングルス 75

井上 秀司
(香川昂)

優勝
井上 秀司
(香川昂)

(20) 全国大会予選会・女子シングルス 50
 石尾 由里子 L — W 真鍋 かおり
 (ASC) (鬼無体協)

優勝
 真鍋 かおり
 (鬼無体協)

(21) 全国大会予選会・女子シングルス 60

| | | | | | | | | | |
|----------|---|------------------|---------|---|-----------------|---------|---|------------------|------------|
| 3 コート | 1 | 近藤 千珠子 (丸亀SC) | 順位 1 | 2 | 米田 智恵美 (香川県) | 順位 2 | 3 | 石尾 由里子 (ASC) | オープン 参加 |
| 4 コート | 1 | 増野 忍 (ASC) | 順位 1 | 2 | 山崎 慶子 (卓窓会) | 順位 2 | 3 | 真鍋 かおり (鬼無体協) | オープン 参加 |

優勝
 近藤 千珠子
 (丸亀SC)

決勝トーナメント



(23) 全国大会予選会・女子シングルス 70
 香西 美恵子
 (ES高松)

優勝
 香西 美恵子
 (ES高松)

(25) 全国大会予選会・女子シングルス 80
 白石 静子
 (懇友会)

優勝
 白石 静子
 (懇友会)

(3) 交流大会・混合ダブルス 140・A

| | | | | | | | | | | | | |
|---|---|--------------------|----|---|---|---------------------|----|---|---|--------------------|----|---|
| A | 1 | 吉田・杉本 (高松卓愛クラブ) | 順位 | 1 | 2 | 若山・山下 (ヴィスポことひら) | 順位 | 3 | 3 | 高木・三谷 (みのもん倶楽部) | 順位 | 2 |
|---|---|--------------------|----|---|---|---------------------|----|---|---|--------------------|----|---|

| | | | | | | | | | | | | |
|---|---|------------------|----|---|---|------------------|----|---|---|--------------------|----|---|
| B | 1 | 竹内・藤澤 (ハナミズキ) | 順位 | 1 | 2 | 氏家・佐々木 (クローバ) | 順位 | 2 | 3 | 吉村・土田 (高松卓愛クラブ) | 順位 | 3 |
|---|---|------------------|----|---|---|------------------|----|---|---|--------------------|----|---|

| | | | | | | | | | | | | | | | | |
|---|---|--------------------|----|---|---|--------------------|----|---|---|----------------|----|---|---|--------------------|----|---|
| C | 1 | 豊嶋・安部 (高松卓愛クラブ) | 順位 | 4 | 2 | 芳地・武川 (みのもん倶楽部) | 順位 | 2 | 3 | 真鍋・前田 (卓窓会) | 順位 | 1 | 4 | 鶴尾・鶴尾 (高松卓愛クラブ) | 順位 | 3 |
|---|---|--------------------|----|---|---|--------------------|----|---|---|----------------|----|---|---|--------------------|----|---|

| | | | | | | | | | | | | | | | | |
|---|---|--------------------|----|---|---|-------------------|----|---|---|--------------------|----|---|---|-----------------|----|---|
| D | 1 | 守長・石川 (みのもん倶楽部) | 順位 | 1 | 2 | 三島・三島 (国分寺シニア) | 順位 | 2 | 3 | 筒井・江南 (高松卓愛クラブ) | 順位 | 4 | 4 | 川口・山本 (桜TTC) | 順位 | 3 |
|---|---|--------------------|----|---|---|-------------------|----|---|---|--------------------|----|---|---|-----------------|----|---|

優勝
守長 久男
石川 喜代子
(みのもん倶楽部)

1位・2位 決勝トーナメント

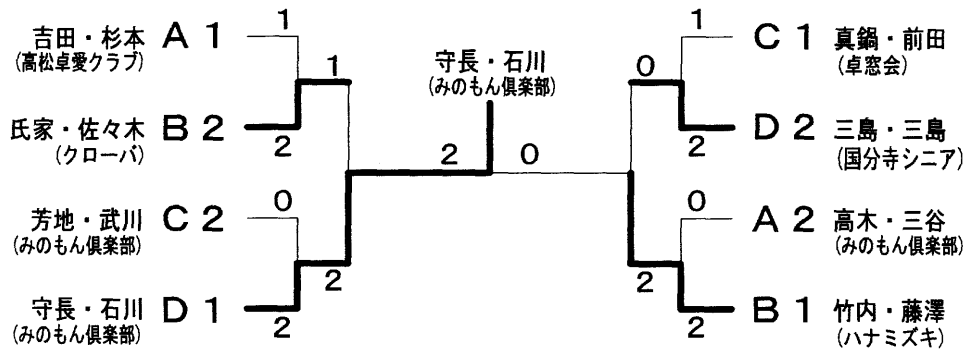

3位・4位 決勝トーナメント

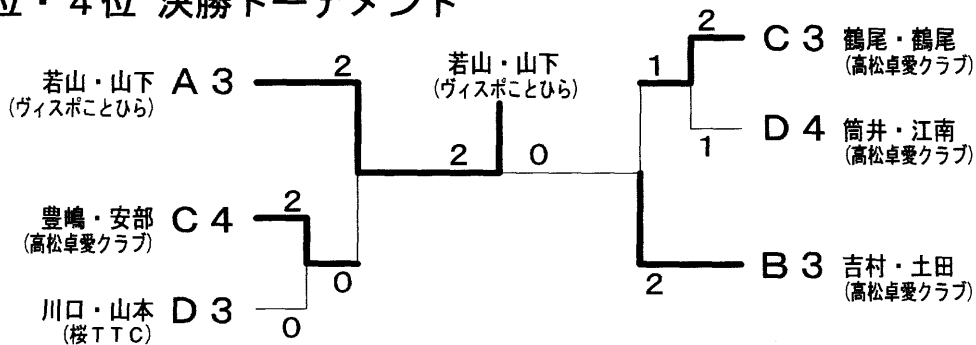

(4) 交流大会・混合ダブルス 150・A

| | | | | | | | | | | | | |
|---|---|------------------|----|---|---|-----------------|----|---|---|----------------|----|---|
| A | 1 | 富士川・樋本 (丸亀SC) | 順位 | 1 | 2 | 窪田・葛石 (クローバ) | 順位 | 3 | 3 | 田岡・田岡 (卓窓会) | 順位 | 2 |
| | | | | | | | | | | | | |

| | | | | | | | | | | | | |
|---|---|----------------------|----|---|---|--------------------|----|---|---|----------------|----|---|
| B | 1 | 戸祭・大西 (クローバ・丸亀SC) | 順位 | 1 | 2 | 川田・栗野 (高松卓愛クラブ) | 順位 | 2 | 3 | 松本・関谷 (卓窓会) | 順位 | 3 |
| | | | | | | | | | | | | |

| | | | | | | | | | | | | | | | | |
|---|---|-------------------|----|---|---|---------------------|----|---|---|--------------------|----|---|---|-----------------|----|---|
| C | 1 | 秋野・金岡 (国分寺シニア) | 順位 | 4 | 2 | 米田・岩崎 (香川県・クローバ) | 順位 | 1 | 3 | 松本・塚田 (高松卓愛クラブ) | 順位 | 2 | 4 | 高杉・会見 (桜TTC) | 順位 | 3 |
| | | | | | | | | | | | | | | | | |

優勝
米田 巧
岩崎 末子
(香川県・クローバ)

1位・2位 決勝トーナメント

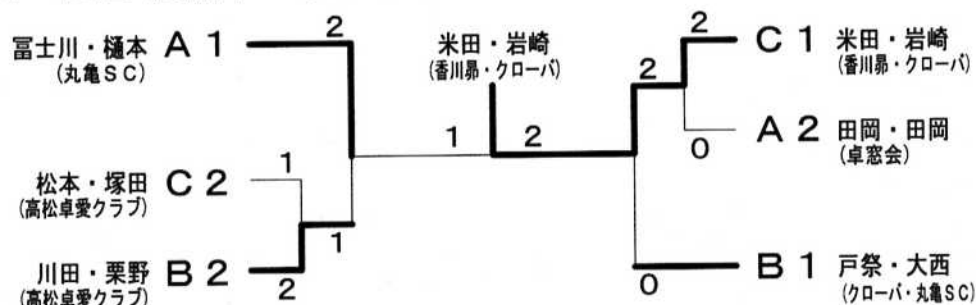

3位・4位 決勝トーナメント

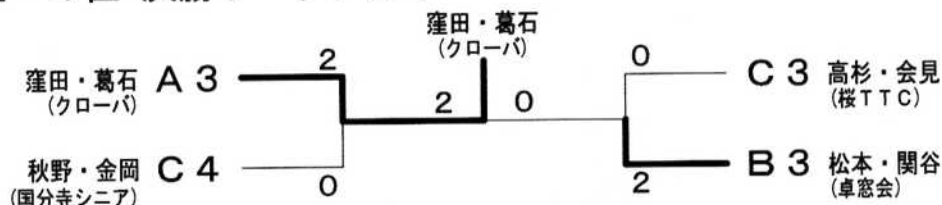

(5) 交流大会・混合ダブルス 110・B

大森・佐藤 (みのもん倶楽部)

優勝
大森 勝之
佐藤 洋子
(みのもん倶楽部)

(6) 交流大会・混合ダブルス 125・B

| | | | | | | | | | | | | |
|---|---|-----------------|----|---|---|--------------------|----|---|---|-------------------|----|---|
| A | 1 | 奥山・青木 (綾川体協) | 順位 | 2 | 2 | 河津・河津 (みのもん倶楽部) | 順位 | 1 | 3 | 磯崎・森 (高松卓愛クラブ) | 順位 | 3 |
| | | | | | | | | | | | | |

| | | | | | | | | | | | |
|---|---|--------------------|----|---|---|-----------------|----|---|---|--------------------|------------|
| B | 1 | 観寺・近藤 (高松卓愛クラブ) | 順位 | 2 | 2 | 柏・菅野 (ラージ香川) | 順位 | 1 | 3 | 大森・佐藤 (みのもん倶楽部) | オープン 参加 |
| | | | | | | | | | | | |

優勝
奥山 和彦
青木 真知子
(綾川体協)

決勝トーナメント

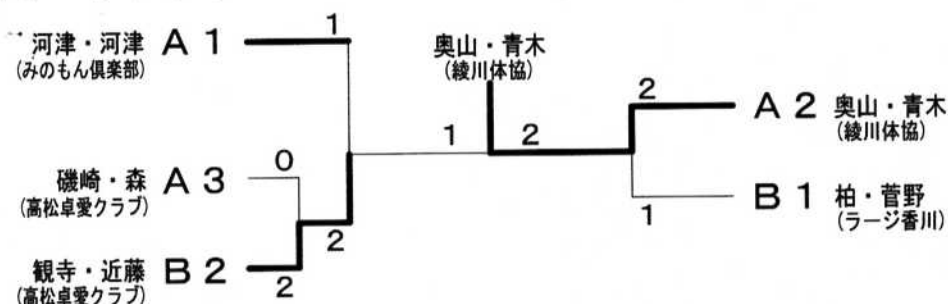

(7) 交流大会・混合ダブルス 140・B

優勝
真鍋 貴年
川西 寿美子
(卓窓会)

| | | | | | | | | | |
|---|---|-------------------|------|---|---------------------|-------|---|-----------------|------|
| A | 1 | 小川・大野 (国分寺シニア) | 順位 1 | 2 | 山下・矢野 (ヴィスポことひら) | 順位 棄権 | 3 | 谷澤・田岡 (綾川体協) | 順位 2 |
|---|---|-------------------|------|---|---------------------|-------|---|-----------------|------|

| | | | | | | | | | | | | |
|---|---|-----------------|------|---|----------------|------|---|-------------------|------|---|----------------|------|
| B | 1 | 細谷・竹内 (綾川体協) | 順位 1 | 2 | 真鍋・川西 (卓窓会) | 順位 2 | 3 | 菊島・森 (高松卓愛クラブ) | 順位 4 | 4 | 三好・管 (桜TTC) | 順位 3 |
|---|---|-----------------|------|---|----------------|------|---|-------------------|------|---|----------------|------|

| | | | | | | | | | | | | |
|---|---|-------------------|------|---|-----------------|------|---|-------------------|------|---|---------------------|------|
| C | 1 | 細川・末沢 (国分寺シニア) | 順位 2 | 2 | 細川・安部 (綾川体協) | 順位 1 | 3 | 佐々木・松本 (ラージ香川) | 順位 4 | 4 | 平尾・山内 (ヴィスポことひら) | 順位 3 |
|---|---|-------------------|------|---|-----------------|------|---|-------------------|------|---|---------------------|------|

1位・2位 決勝トーナメント



3位・4位 決勝トーナメント

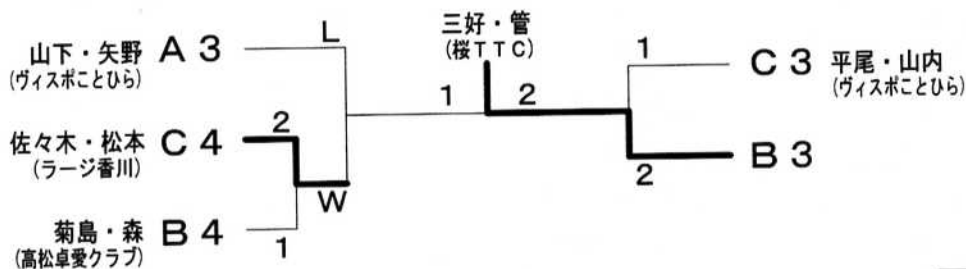

(8) 交流大会・混合ダブルス 150・B

優勝
吉田 勝
平尾 佳代子
(国分寺シニア)

| | | | | | | | | | |
|---|---|-------------------|------|---|----------------|------|---|-----------------|------|
| A | 1 | 吉田・平尾 (国分寺シニア) | 順位 1 | 2 | 藤田・福西 (卓窓会) | 順位 2 | 3 | 真嶋・坂東 (綾川体協) | 順位 3 |
|---|---|-------------------|------|---|----------------|------|---|-----------------|------|

| | | | | | | | | | | | | |
|---|---|----------------|------|---|-------------------|------|---|-----------------|------|---|--------------------|------|
| B | 1 | 浜井・井上 (香川鼎) | 順位 1 | 2 | 木村・富家 (国分寺シニア) | 順位 4 | 3 | 香川・川畑 (綾川体協) | 順位 3 | 4 | 斉藤・和泉 (高松卓愛クラブ) | 順位 2 |
|---|---|----------------|------|---|-------------------|------|---|-----------------|------|---|--------------------|------|

決勝トーナメント

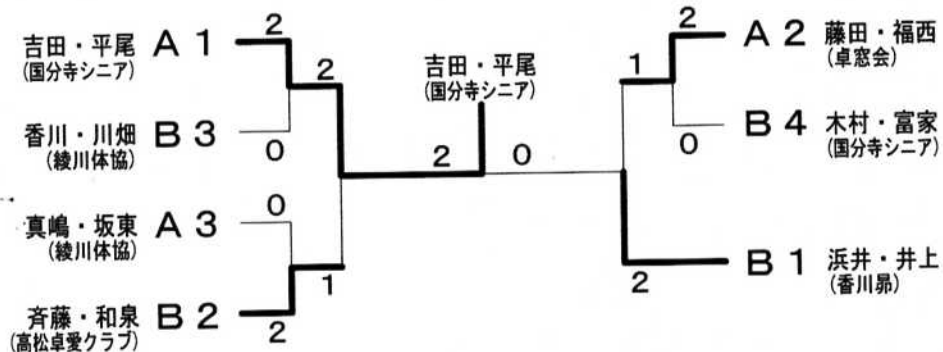

(9) 交流大会・男子3人団体戦 170・A

ES高松 2 — 1 鬼無体協

優勝
ES高松

(10) 交流大会・男子3人団体戦 190・A

| | | | | | | | | | |
|---|---|-------|------|---|----------|------|---|------|--------|
| A | 1 | 卓窓会・A | 順位 1 | 2 | ヴィスポことひら | 順位 2 | 3 | ES高松 | オープン参加 |
|---|---|-------|------|---|----------|------|---|------|--------|

| | | | | | | | | | |
|---|---|-------|------|---|---------|------|---|------|--------|
| B | 1 | 卓窓会・B | 順位 1 | 2 | みのもん倶楽部 | 順位 2 | 3 | 鬼無体協 | オープン参加 |
|---|---|-------|------|---|---------|------|---|------|--------|

優勝
卓窓会・A

決勝トーナメント

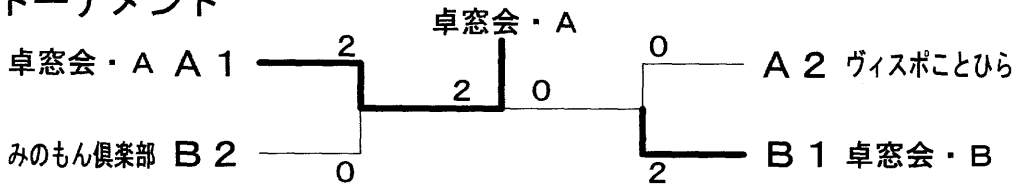

(11) 交流大会・男子3人団体戦 210・A

| | | | | | | | | | |
|---|---|-----------|------|---|------|------|---|----------|------|
| A | 1 | 高松卓愛クラブ・A | 順位 1 | 2 | クローバ | 順位 2 | 3 | 国分寺シニア・B | 順位 3 |
|---|---|-----------|------|---|------|------|---|----------|------|

| | | | | | | | | | | | | |
|---|---|----------|------|---|-----------|------|---|---------|------|---|-----|------|
| B | 1 | 国分寺シニア・A | 順位 2 | 2 | 高松卓愛クラブ・B | 順位 3 | 3 | みのもん倶楽部 | 順位 1 | 4 | 香川昴 | 順位 4 |
|---|---|----------|------|---|-----------|------|---|---------|------|---|-----|------|

優勝
高松卓愛クラブ・A

決勝トーナメント

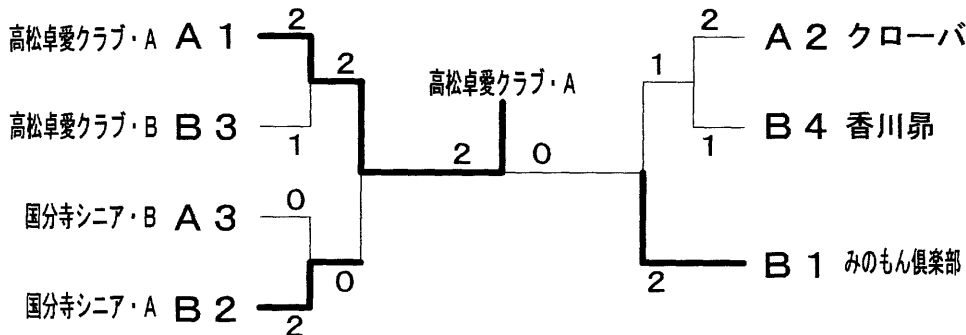

(13) 交流大会・男子3人団体戦 190・B

ヴィスポことひら 1 — 2 ラージ香川

優勝
ラージ香川

(14) 交流大会・男子3人団体戦 210・B

| | | | | | | | | | |
|---|---|--------|------|---|-----|------|---|----------|--------|
| A | 1 | 綾川体協・A | 順位 2 | 2 | 卓窓会 | 順位 1 | 3 | ヴィスポことひら | オープン参加 |
|---|---|--------|------|---|-----|------|---|----------|--------|

| | | | | | | | | | | | | |
|---|---|--------|------|---|------|------|---|-----------|------|---|-------|--------|
| B | 1 | 綾川体協・B | 順位 3 | 2 | 桜TTC | 順位 2 | 3 | 高松卓愛クラブ・C | 順位 1 | 4 | ラージ香川 | オープン参加 |
|---|---|--------|------|---|------|------|---|-----------|------|---|-------|--------|

優勝
桜TTC

決勝トーナメント

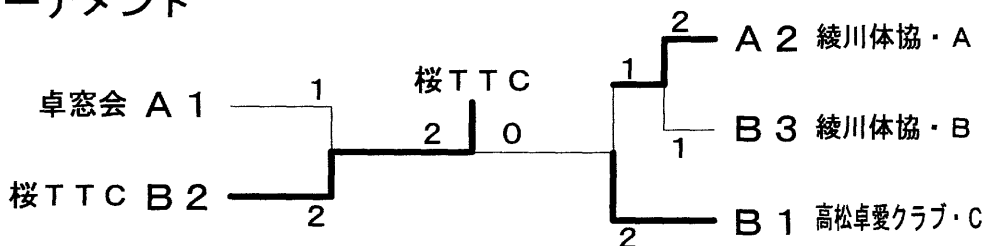

(16) 交流大会・女子3人団体戦 190・A

| 決勝リーグ | | 1 卓窓会 | 2 鬼無体協 | 3 高松卓愛クラブ・A | 4 ヴァスポことひら | 得点 | 順位 |
|-------|-----------|----------|-----------|----------------|---------------|----|----|
| 1 | 卓窓会 | | 2 — 1 | 3 — 0 | 3 — 0 | 6 | 1 |
| 2 | 鬼無体協 | 1 — 2 | | 3 — 0 | 2 — 1 | 5 | 2 |
| 3 | 高松卓愛クラブ・A | 0 — 3 | 0 — 3 | | 0 — 3 | 3 | 4 |
| 4 | ヴァスポことひら | 0 — 3 | 1 — 2 | 3 — 0 | | 4 | 3 |

優勝
卓窓会

(17) 交流大会・女子3人団体戦 210・A

| A | 1 | 順位 | 2 | 順位 | 3 | 順位 |
|---|------|----|-----|----|-----------|----|
| | 丸亀SC | 1 | 卓窓会 | 2 | 高松卓愛クラブ・C | 3 |

優勝
高松卓愛クラブ・B

| B | 1 | 順位 | 2 | 順位 | 3 | 順位 | 4 | 順位 |
|---|------|----|-----------|----|---------|------|------|----|
| | クローバ | 2 | 高松卓愛クラブ・B | 1 | みのもん倶楽部 | オープン | 綾川体協 | 3 |

決勝トーナメント

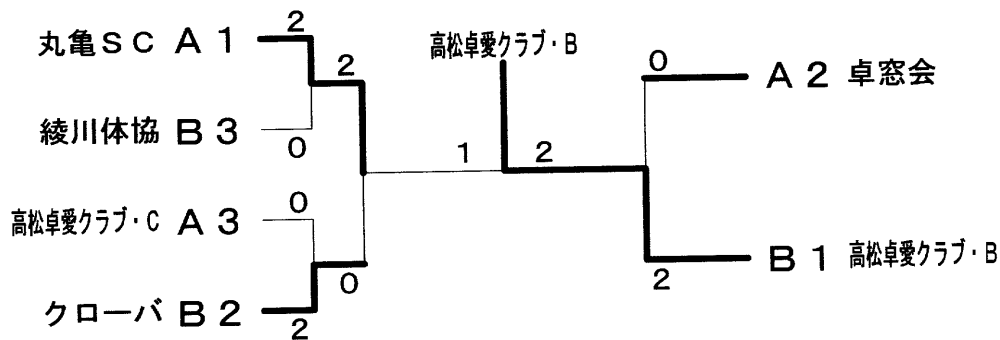

(19) 交流大会・女子3人団体戦 190・B

| 決勝リーグ | | 1 高松卓愛クラブ・D | 2 ヴァスポことひら | 3 みのもん倶楽部 | 得点 | 順位 |
|-------|-----------|----------------|---------------|--------------|------------------|----|
| 1 | 高松卓愛クラブ・D | | 1 — 2 | 2 — 1 | 3 ^{8/7} | 1 |
| 2 | ヴァスポことひら | 2 — 1 | | 1 — 2 | 3 ^{8/8} | 2 |
| 3 | みのもん倶楽部 | 1 — 2 | 2 — 1 | | 3 ^{7/8} | 3 |

優勝
高松卓愛クラブ・D

(20) 交流大会・女子3人団体戦 210・B

| | | | | | | | | | |
|---|---|----------|------|---|-----|------|---|-----|------|
| A | 1 | 国分寺シニア・A | 順位 3 | 2 | 卓窓会 | 順位 1 | 3 | 香川昂 | 順位 2 |
|---|---|----------|------|---|-----|------|---|-----|------|

優勝
桜TTC

| | | | | | | | | | | | | |
|---|---|----------|------|---|------|------|---|------|------|---|-------|------|
| B | 1 | 国分寺シニア・B | 順位 2 | 2 | 桜TTC | 順位 1 | 3 | 綾川体協 | 順位 3 | 4 | ラージ香川 | 順位 4 |
|---|---|----------|------|---|------|------|---|------|------|---|-------|------|

決勝トーナメント

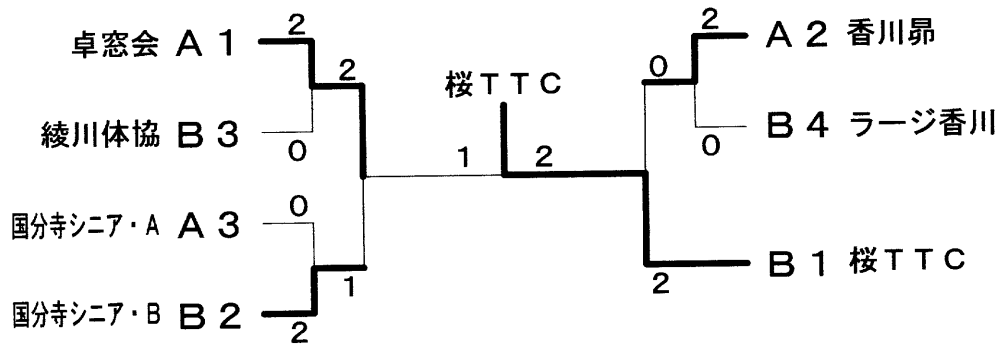

第4回 香川県ラージボール交流卓球大会 入賞者一覧

31年6月22日(土)
丸亀市民体育館

| NO | 種 目 | 1 位 | 2 位 | 3 位 | 3 位 |
|----|-----------------|----------|--------|-----------|---------|
| 1 | 混合ダブルス 110 A | 戸田 博之 | 花房 長生 | / | / |
| | | 橋本 佳子 | 西崎 真由美 | | |
| | | 鬼無体協 | 鬼無体協 | | |
| 2 | 混合ダブルス 125 A | 川田 実 | 黒田 耕司 | 山下 政晴 | 三好 邦夫 |
| | | 横山 恵麻 | 尾崎 純代 | 杉村 範子 | 松岡 美知子 |
| | | 卓窓会 | クローバ | 卓窓会 | 卓窓会 |
| 3 | 混合ダブルス 140 A | 守長 久男 | 竹内 卓 | 氏家 久則 | 三島 常男 |
| | | 石川 喜代子 | 藤澤 美喜子 | 佐々木 敬子 | 三島 朝枝 |
| | | みのもん倶楽部 | ハナミズキ | クローバ | 国分寺シニア |
| 4 | 混合ダブルス 150 A | 米田 巧 | 富士川 勝 | 戸祭 勉 | 川田 義行 |
| | | 岩崎 末子 | 樋本 文枝 | 大西 順子 | 栗野 美智子 |
| | | 香川昴・クローバ | 丸亀SC | クローバ・丸亀SC | 高松卓愛クラブ |

| | | | | | |
|---|----------------|---------|---------|---------|---------|
| 5 | 混合ダブルス 110B | 大森 勝之 | / | / | / |
| | | 佐藤 洋子 | | | |
| | | みのもん倶楽部 | | | |
| 6 | 混合ダブルス 125B | 奥山 和彦 | 観寺 善太郎 | 柏 隆 | 河津 正幸 |
| | | 青木 真知子 | 近藤 和子 | 菅野 順子 | 河津 正子 |
| | | 綾川体協 | 高松卓愛クラブ | ラージ香川 | みのもん倶楽部 |
| 7 | 混合ダブルス 140B | 真鍋 貴年 | 谷澤 政廣 | 小川 清 | 細谷 伸一 |
| | | 川西 寿美子 | 田岡 喜美子 | 大野 成子 | 竹内 節子 |
| | | 卓窓会 | 綾川体協 | 国分寺シニア | 綾川体協 |
| 8 | 混合ダブルス 150B | 吉田 勝 | 浜井 茂紀 | 斉藤 国江 | 藤田 雅敏 |
| | | 平尾 佳代子 | 井上 和子 | 和泉 フミ子 | 福西 陽子 |
| | | 国分寺シニア | 香川昴 | 高松卓愛クラブ | 卓窓会 |

第4回 香川県ラージボール交流卓球大会 入賞者一覧

31年6月22日(土)
丸亀市民体育館

| NO | 種 目 | 1 位 | 2 位 | 3 位 | 3 位 |
|----|------------------|-----------|---------|----------|----------|
| 9 | 男子3人団体戦 170 A | ES高松 | 鬼無体協 | | |
| 10 | 男子3人団体戦 190 A | 卓窓会・A | 卓窓会・B | みのもん倶楽部 | ヴィスポことひら |
| 11 | 男子3人団体戦 210 A | 高松卓愛クラブ・A | みのもん倶楽部 | 国分寺シニア・A | クローバ |
| 12 | 女子3人団体戦 170 A | | | | |
| 13 | 女子3人団体戦 190 A | 卓窓会 | 鬼無体協 | ヴィスポことひら | |
| 14 | 女子3人団体戦 210 A | 高松卓愛クラブ・B | 丸亀SC | 卓窓会 | クローバ |

| | | | | | |
|----|------------------|-----------|-----------|---------|----------|
| 15 | 男子3人団体戦 170 B | | | | |
| 16 | 男子3人団体戦 190 B | ラージ香川 | ヴィスポことひら | | |
| 17 | 男子3人団体戦 210 B | 桜TTC | 高松卓愛クラブ・C | 卓窓会 | 綾川体協・A |
| 18 | 女子3人団体戦 170 B | | | | |
| 19 | 女子3人団体戦 190 B | 高松卓愛クラブ・D | ヴィスポことひら | みのもん倶楽部 | |
| 20 | 女子3人団体戦 210 B | 桜TTC | 卓窓会 | 香川昴 | 国分寺シニア・B |

第32回 全国ラージボール卓球大会県予選会

31年6月22日(土)
丸亀市民体育館

| NO | 種 目 | 1 位 | 2 位 | 3 位 | 3 位 |
|----|------------|---------------------------|---------------------|----------------|----------------|
| 1 | 一般混合ダブルス | 参加者無し | | | |
| 2 | 混合ダブルス 80 | 参加者無し | | | |
| 3 | 混合ダブルス 100 | 藤橋達也・真鍋かおり (四国東通・鬼無体協) | | | |
| 4 | 混合ダブルス 120 | 山本祐三・山本美子 (鬼無体協) | 遠所裕・近藤千珠子 (丸亀SC) | | |
| 5 | 混合ダブルス 130 | 参加者無し | | | |
| 6 | 混合ダブルス 140 | 江見和真・香西美恵子 (ES高松) | | | |
| 7 | 混合ダブルス 150 | 井上秀司・白石静子 (香川昂・懇友会) | | | |
| 8 | 混合ダブルス 160 | 参加者無し | | | |
| 9 | 一般男子シングルス | 参加者無し | | | |
| 10 | 男子シングルス 40 | 福井正幸 (鬼無体協) | | | |
| 11 | 男子シングルス 50 | 富山孝司 (ES高松) | 伊藤孝規 (ES高松) | 藤橋達也 (四国東通) | |
| 12 | 男子シングルス 60 | 遠所裕 (丸亀SC) | | | |
| 13 | 男子シングルス 65 | 江見和真 (ES高松) | | | |
| 14 | 男子シングルス 70 | 参加者無し | | | |
| 15 | 男子シングルス 75 | 井上秀司 (香川昂) | | | |
| 16 | 男子シングルス 80 | 参加者無し | | | |
| 17 | 男子シングルス 85 | 参加者無し | | | |
| 18 | 一般女子シングルス | 参加者無し | | | |
| 19 | 女子シングルス 40 | 参加者無し | | | |
| 20 | 女子シングルス 50 | 真鍋かおり (鬼無体協) | 石尾由里子 (ASC) | | |
| 21 | 女子シングルス 60 | 近藤千珠子 (丸亀SC) | 増野忍 (ASC) | 山崎慶子 (卓窓会) | 米田智恵美 (香川昂) |
| 22 | 女子シングルス 65 | 参加者無し | | | |
| 23 | 女子シングルス 70 | 香西美恵子 (ES高松) | | | |
| 24 | 女子シングルス 75 | 参加者無し | | | |
| 25 | 女子シングルス 80 | 白石静子 (懇友会) | | | |
| 26 | 女子シングルス 85 | 参加者無し | | | |
| | | | | | |
| | | | | | |
| | | | | | |
| | | | | | |
| | | | | | |