

令和2年度 全日本ラージボール卓球選手権大会県予選会

(個人単・混合複)

第33回 全国ラージボール卓球大会 県予選会

(個人単・混合複)

第5回 香川県ラージボール交流卓球大会 (混合複・団体戦)

日時 令和2年2月23日(日)

場所 三豊市総合体育館(高瀬町)

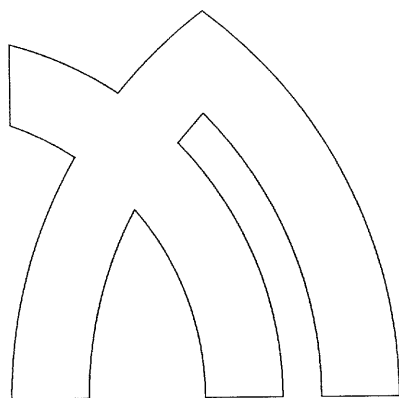

LARGE BALL

主催 香川県卓球協会

問合せ先
090-1574-8430 (山田)

☆ 令和2年度 全日本ラージボール卓球選手権大会県予選会
(個人単・混合複)

(3)	混合ダブルス	1 0 0	高橋孝徳・松田正枝 (花梨クラブ・花梨クラブ)
(4)	混合ダブルス	1 2 0	宮地勝夫・小林清美 (Aマインド・Aマインド)
(5)	混合ダブルス	1 3 0	米本武文・横田千鶴 (丸亀SC・丸亀SC)
(7)	混合ダブルス	1 5 0	富士川勝・樋本文枝 (丸亀SC・丸亀SC)
(9)	一般男子シングルス		高島 信弘 (香川県庁)
(12)	男子シングルス	6 0	宮地 勝夫 2 — 1 亀石 章広 (Aマインド) (丸亀SC)
(13)	男子シングルス	6 5	米本 武文 (丸亀SC)
(14)	男子シングルス	7 0	横山 喜久雄 (丸亀SC)
(15)	男子シングルス	7 5	富士川 勝 (丸亀SC)
(20)	女子シングルス	5 0	小林 清美 (Aマインド)
(22)	女子シングルス	6 5	横田 千鶴 (丸亀SC)
(24)	女子シングルス	7 5	樋本文枝 (丸亀SC)

☆ 第33回 全国ラージボール卓球大会 県予選会
(個人単・混合複)

(1)	一般混合ダブルス		高倉 諒・高倉 彩乃 (松島体協・オリーブ)
(9)	一般男子シングルス		高倉 諒 (松島体協)
(20)	女子シングルス	5 0	石尾 由里子 (ASC)
(21)	女子シングルス	6 0	増野 忍 2 — 0 山崎 慶子 (ASC) (卓窓会)
(23)	女子シングルス	7 0	早原 調子 (ASC)
(25)	女子シングルス	8 0	前田 典子 (卓窓会)

順位決定戦
3 コート

第5回 香川県ラージボール交流卓球大会 (混合複・団体戦)

(1) 混合ダブルス (110・A)

A リーグ												
5	1	花房・西崎 鬼無体協	順位 1	2	嶋田・嶋田 丸亀SC・大見ラージ	順位 2	3	真鍋・中井 卓窓会	順位 4	4	平尾・池田 花梨クラブ	順位 3
B リーグ												
6	1	大崎・三原 花梨クラブ	順位 1	2	中橋・矢原 ヴィスポことひら	順位 4	3	高橋・鈴木 ASC・丸亀SC	順位 3	4	多田・橋本 鬼無体協	順位 2

1・2位 決勝トーナメント

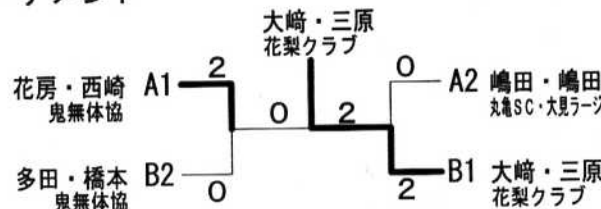

(1)混合ダブルス (110・A)

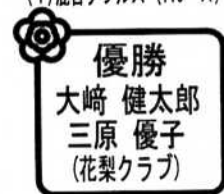

3・4位 決勝トーナメント

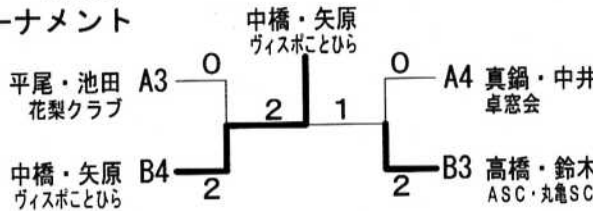

(2) 混合ダブルス (125・A)

A リーグ												
9	1	黒田・尾崎 クローバ	順位 2	2	多田・加藤 卓窓会	順位 1	3	石井・河田 みのもん倶楽部	順位 3			
B リーグ												
10	1	星加・梶原 卓窓会	順位 1	2	中野・近藤 丸亀SC	順位 2	3	阿部・秋山 ヴィスポことひら	順位 3	4	大森・横澤 みのもん倶楽部	順位 4
C リーグ												
11	1	山本・山本 鬼無体協	順位 1	2	上田・近藤 高松卓愛クラブ	順位 3	3	高嶋・横山 卓窓会	順位 2	4	小野・佐藤 みのもん倶楽部	順位 4

1・2位 決勝トーナメント

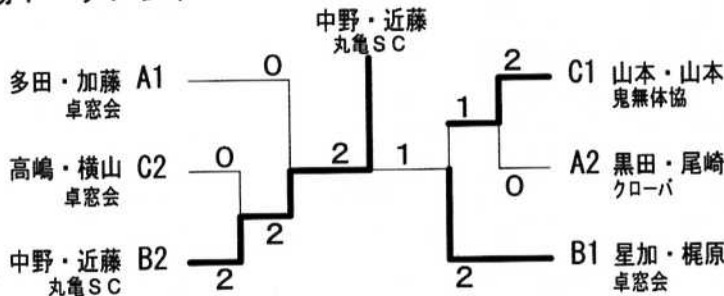

(1)混合ダブルス (125・A)

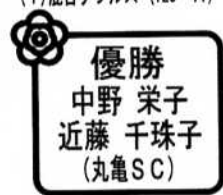

3・4位 決勝トーナメント (11コート)

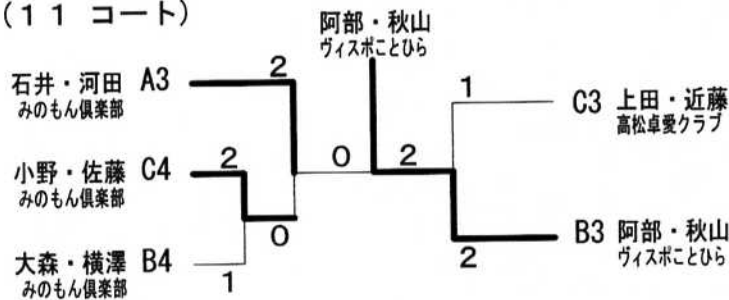

(3) 混合ダブルス (140・A)

A リーグ												
7	1	守長・石川 みのもん倶楽部	順位 1	2	山口・山口 鬼無体協	順位 2	3	高橋・関 豊中ワハハ	順位 3			
B リーグ												
7	1	竹内・藤澤 ハナミズキ	順位 2	2	若山・山下 ヴィスポことひら	順位 1	3	吉村・土田 高松卓愛クラブ	順位 3			
C リーグ												
9	1	三島・三島 国分寺シニア	順位 2	2	吉田・安部 高松卓愛クラブ	順位 3	3	芳地・三木 みのもん倶楽部	順位 1			
D リーグ												
8	1	川田・杉本 高松卓愛クラブ	順位 1	2	中野・金岡 国分寺シニア	順位 4	3	豊嶋・塚田 高松卓愛クラブ	順位 2	4	山口・山口 豊中ワハハ	順位 3

1・2位 決勝トーナメント

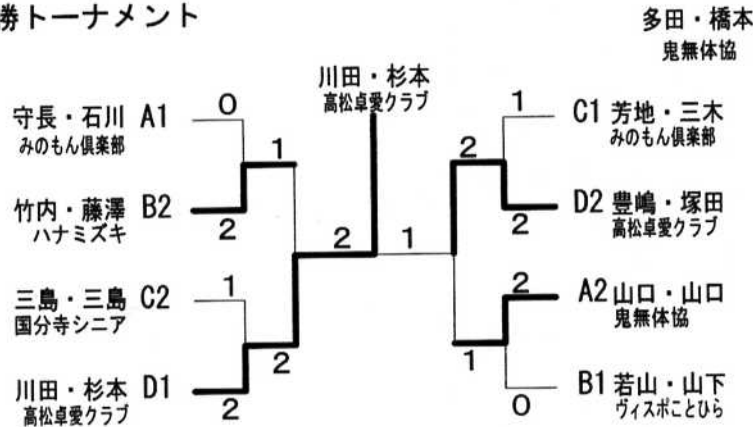

(3)混合ダブルス (140・A)

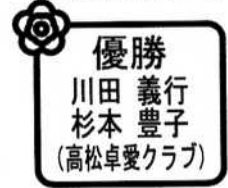

3・4位 決勝トーナメント

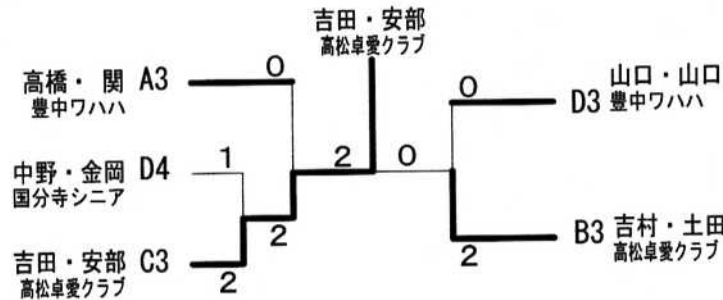

(4) 混合ダブルス (150・A)

A リーグ									
12	1	松本・栗野 高松卓愛クラブ	順位 2	2	戸祭・佐々木 クローバ	順位 1	3	山下・川西 卓窓会	順位 3
B リーグ									
12	1	窪田・安川 クローバ・綾川体協	順位 2	2	筒井・森 高松卓愛クラブ	順位 1	3	藤田・福西 卓窓会	順位 3

決勝トーナメント

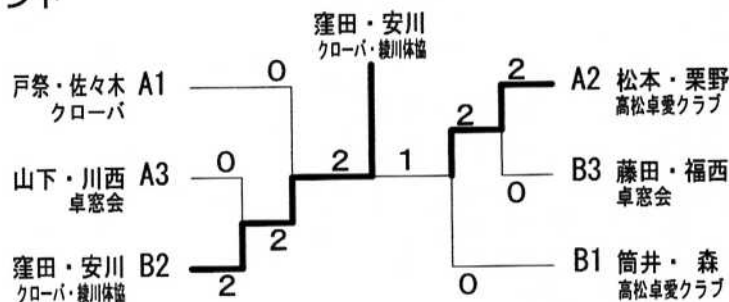

(4)混合ダブルス (150・A)



(5) 混合ダブルス (110・B)

岡本・川上 (125・B) にオープン参加
(花梨クラブ)

(5)混合ダブルス (110・B)

優勝
岡本 勝裕
川上 淑江
(花梨クラブ)

(6) 混合ダブルス (125・B)

A リーグ												
16	1	柏・神内 ラージ香川	順位 1	2	米田・米田 香川昴	順位 2	3	宮本・佐々木 ヴィスポことひら	順位 3	4	高橋・真鍋 豊中ワハハ	順位 4
B リーグ												
15	1	河津・河津 みのもん倶楽部	順位 1	2	大西・大西 ヴィスポことひら	順位 2	3	大石・三野 豊中ワハハ	順位 棄権	4	岡本・川上 花梨クラブ	オープン参加

1・2位 決勝トーナメント

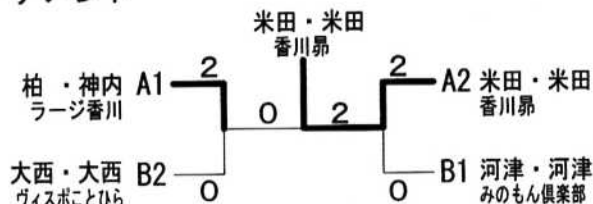

(6)混合ダブルス (125・B)

優勝
米田 巧
米田 智恵美
(香川昴)

3・4位 決勝トーナメント

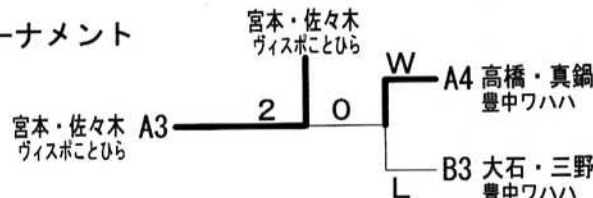

(7) 混合ダブルス (140・B)

A リーグ												
13	1	菊島・森 高松卓愛クラブ	順位 3	2	松浦・倉橋 ヴィスポことひら	順位 1	3	中野・中野 大見ラージ	順位 2			
B リーグ												
13	1	山下・矢野 ヴィスポことひら	順位 3	2	佐々木・松本 ラージ香川	順位 1	3	詫間・詫間 国分寺シニア	順位 2			
C リーグ												
14	1	小野・大野 国分寺シニア	順位 3	2	平尾・山内 ヴィスポことひら	順位 2	3	明田・横田 大見ラージ・丸亀SC	順位 1	4	観寺・小西 高松卓愛クラブ	順位 4

1・2位 決勝トーナメント

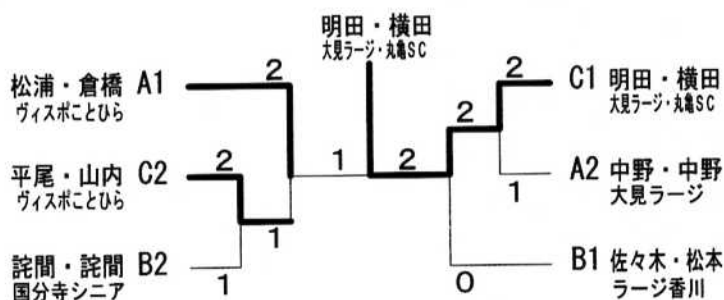

(7)混合ダブルス (140・B)

優勝
明田 久
(大見ラージ)
横田 敏美
(丸亀SC)

3・4位 決勝トーナメント

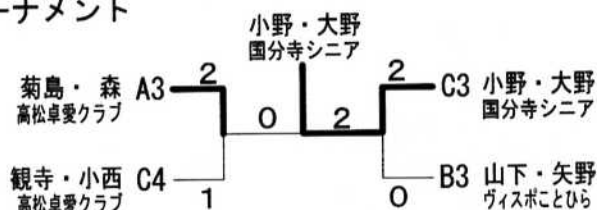

(8) 混合ダブルス (150・B)

決勝リーグ		1 浜井・斉藤 香川県	2 吉田・立石 みのもん倶楽部	3 市原・菅野 ラージ香川	得点	順位
1	浜井・斉藤 香川県		2 - 0	2 - 0	4	1
2	吉田・立石 みのもん倶楽部	0 - 2		2 - 1	3	2
3	市原・菅野 ラージ香川	0 - 2	1 - 2		2	3

(8)混合ダブルス (150・B)

 **優勝**
浜井 茂紀
斉藤 美智子
(香川県)

(9) 男子団体戦 (170・A)

決勝リーグ		1 鬼無体協	2 花梨クラブ	3 Aマインド	4 ヴィスポことひら	得点	順位
1	鬼無体協		1 - 2	1 - 2	1 - 2	3	4
2	花梨クラブ	2 - 1		1 - 2	3 - 0	5	2
3	Aマインド	2 - 1	2 - 1		2 - 1	6	1
4	ヴィスポことひら	2 - 1	0 - 3	1 - 2		4	3

(9)男子団体戦 (170・A)

 **優勝**
Aマインド

(10) 男子団体戦 (190・A)

決勝リーグ		1 卓窓会・A	2 卓窓会・B	3 みのもん倶楽部・B	4 丸亀SC	得点	順位
1	卓窓会・A		3 - 0	3 - 0	3 - 0	6	1
2	卓窓会・B	0 - 3		3 - 0	0 - 3	4	3
3	みのもん倶楽部・B	0 - 3	0 - 3		0 - 3	3	4
4	丸亀SC	0 - 3	3 - 0	3 - 0		5	2

(10)男子団体戦 (190・A)

 **優勝**
卓窓会・A

(11) 男子団体戦 (210・A)

A リーグ

3 コート	1	高松卓愛クラブ・A	順位 1	2	卓窓会・C	順位 2	3	ラージ香川	順位 3
----------	---	-----------	---------	---	-------	---------	---	-------	---------

B リーグ

4 コート	1	みのもん倶楽部・A	順位 2	2	高松卓愛クラブ・B	順位 1	3	ヴァスポことひら	順位 3
----------	---	-----------	---------	---	-----------	---------	---	----------	---------

C リーグ

5・6 コート	1	クローバ	順位 2	2	丸亀SC	順位 1	3	高松卓愛クラブ・C	順位 3	4	国分寺シニア	オープン 参加
------------	---	------	---------	---	------	---------	---	-----------	---------	---	--------	------------

1・2位決勝トーナメント

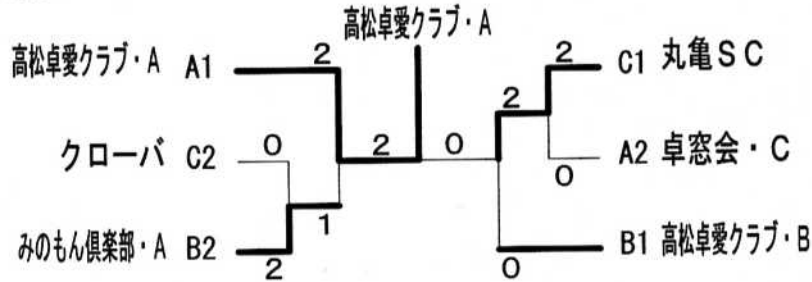

(11)男子団体戦 (210・A)

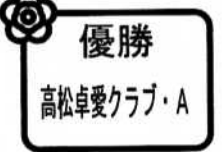

3位決勝トーナメント

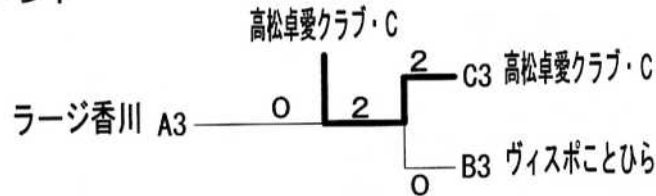

(12) 男子団体戦 (170・B) 参加チーム無し

(13) 男子団体戦 (190・B) 参加チーム無し

(14) 男子団体戦 (210・B)

国分寺シニア (210・A) にオープン参加

(14)男子団体戦 (210・B)

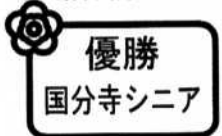

(15)女子団体戦 (170・A)



(15) 女子団体戦 (170・A)

決勝リーグ		1 卓窓会	2 花梨クラブ	3 ASC	4 丸亀SC	得点	順位
1	卓窓会	-	2 - 1	0 - 3	3 - 0	5 ^{3/3}	2
2	花梨クラブ	1 - 2	-	0 - 3	0 - 3	3	4
3	ASC	3 - 0	3 - 0	-	1 - 2	5 ^{4/2}	1
4	丸亀SC	0 - 3	3 - 0	2 - 1	-	5 ^{2/4}	3

(16) 女子団体戦 (190・A)

決勝リーグ		1 鬼無体協	2 高松卓愛クラブ・A	3 豊中ワハハ	得点	順位
1	鬼無体協		3 — 0	3 — 0	4	1
2	高松卓愛クラブ・A	0 — 3		1 — 2	2	3
3	豊中ワハハ	0 — 3	2 — 1		3	2

(16)女子団体戦 (190・A)



(17) 女子団体戦 (210・A)

A リーグ		順位	B リーグ		順位
7 コート	1 高松卓愛クラブ・B	2	2 クローバ	順位 1	3 みのもん倶楽部・A 順位 3
8 コート	1 丸亀SC	1	2 卓窓会	順位 2	3 高松卓愛クラブ・C 順位 3

(17)女子団体戦 (210・A)



決勝トーナメント

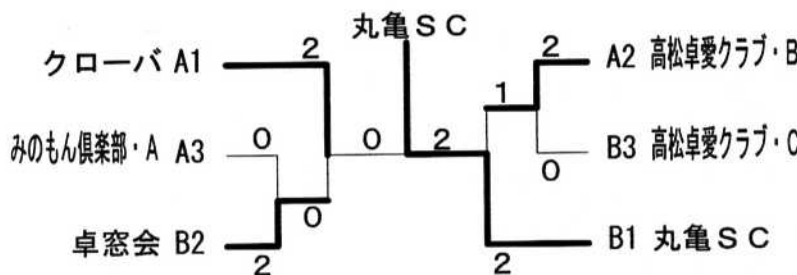

(18) 女子団体戦 (170・B) 参加チーム無し

(19) 女子団体戦 (190・B) (210・B) にオープン参加後
順位決定戦を行う。

ヴァスポことひら 2 — 1 みのもん倶楽部・B

(19)女子団体戦 (190・B)

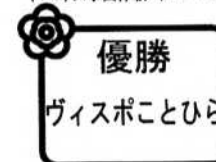

(20) 女子団体戦 (210・B)

A リーグ		順位	B リーグ		順位
15 コート	1 香川昴	2	2 ラージ香川	順位 1	3 ヴァスポことひら オープン参加
16 コート	1 国分寺シニア	2	2 ヴァスポことひら	順位 1	3 みのもん倶楽部・B オープン参加

(20)女子団体戦 (210・B)



決勝トーナメント

