

第13回 香川県卓球協会長杯ラージボール卓球大会

(混合ダブルス・団体戦)

主催：香川県卓球協会

令和3年8月22日(日)

丸亀市民体育館

試合結果

競技種目

1. 混合ダブルス (2人の合計年齢)

- ①混合ダブルス 一般(120歳未満)
- ②混合ダブルス 120歳以上
- ③混合ダブルス 130歳以上
- ④混合ダブルス 140歳以上
- ⑤混合ダブルス 150歳以上

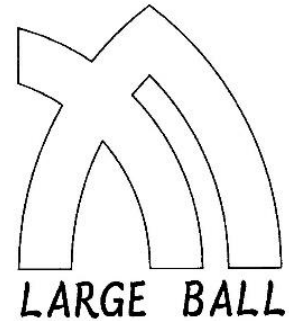

2. 男女混成団体戦

- ①男女混成団体 全員が50歳以上の部 (一般)
- ②男女混成団体 全員が60歳以上の部 (シニア)
- ③男女混成団体 全員が70歳以上の部 (ロイヤルシニア)

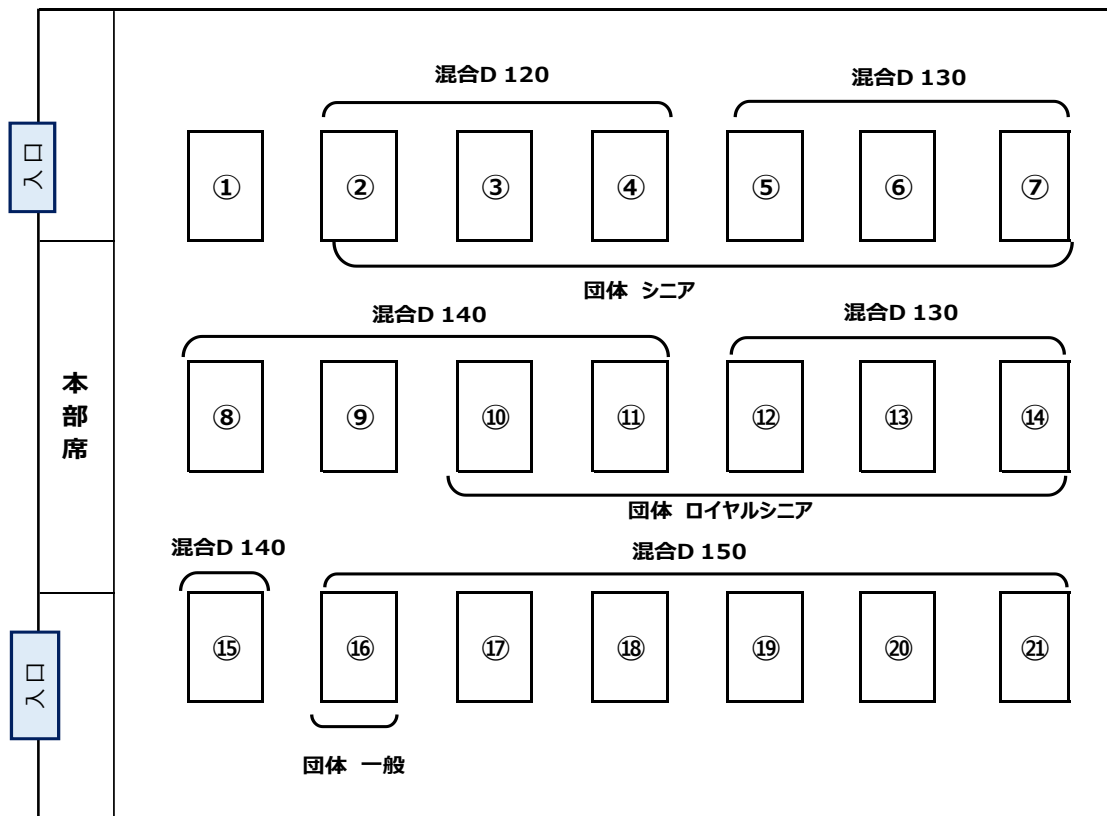

問合せ先；川西(090-5715-5020)

■混合ダブルス 一般

高橋・土田（高松卓愛クラブ）

棄権

■混合ダブルス 120（2・3・4コート）

優勝；星加・杉村
（丸亀SC）

決勝リーグ		1	2	3	4	5	6	得点	順位
		嶋田・嶋田 丸亀SC・大見ラージ	遠所・近藤 丸亀SC	星加・杉村 丸亀SC	宮地・小林 Aマインド	真鍋・中井 卓窓会	高橋・土田 高松卓愛クラブ		
1	嶋田・嶋田 丸亀SC・大見ラージ		0-2	0-2		2-1		4	3
2	遠所・近藤 丸亀SC	2-0		0-2		2-1		5	2
3	星加・杉村 丸亀SC	2-0	2-0			2-1		6	1
4	宮地・小林 Aマインド	棄権							
5	真鍋・中井 卓窓会	1-2	1-2	1-2				3	4
6	高橋・土田 高松卓愛クラブ	棄権							オープン参加

- 試合順序
- ▽ (1 3)-4、2-5、1-6
 - ▽ (2 2)-3、4-6、1-5
 - ▽ (3 2)-6、3-5、1-4
 - ▽ (4 5)-6、2-4、1-3
 - ▽ (5 4)-5、3-6、1-2

■混合ダブルス 130 (5~7・12~14コート)

A リーグ

5	1	川西・松岡 卓窓会	順位 1	2	中橋・矢原 ウイスポことひら	順位 棄権	3	観寺・森 高松卓愛クラブ	順位 棄権	4	石井・堤 三宝	順位 2
---	---	--------------	---------	---	-------------------	----------	---	-----------------	----------	---	------------	---------

B リーグ

6	1	石井・河田 みのもん倶楽部	順位 1	2	米本・横田 丸亀SC	順位 2	3	岡崎・三野 豊中ワハクラブ	順位 3
---	---	------------------	---------	---	---------------	---------	---	------------------	---------

C リーグ

7	1	横山・川島 丸亀SC	順位 1	2	明田・武川 大見ラージ・みのもん	順位 2	3	高橋・高橋 豊中ワハクラブ	順位 3
---	---	---------------	---------	---	---------------------	---------	---	------------------	---------

D リーグ

12	1	藤井・中尾 丸亀SC	順位 1	2	川田・横山 卓窓会	順位 2	3	三原・山下 ウイスポことひら	順位 棄権
----	---	---------------	---------	---	--------------	---------	---	-------------------	----------

E リーグ

13	1	豊嶋・杉村 高松卓愛クラブ	順位 1	2	黒田・尾崎 クロバ	順位 2	3	山科・西田 ウイスポことひら	順位 棄権
----	---	------------------	---------	---	--------------	---------	---	-------------------	----------

F リーグ

14	1	多田・山崎 卓窓会	順位 1	2	阿部・阿河 ウイスポことひら	順位 棄権	3	池田・氏家 丸亀SC	順位 2
----	---	--------------	---------	---	-------------------	----------	---	---------------	---------

1・2位 決勝トーナメント (5・6・7・14コート)

優勝；多田・山崎
(卓窓会)

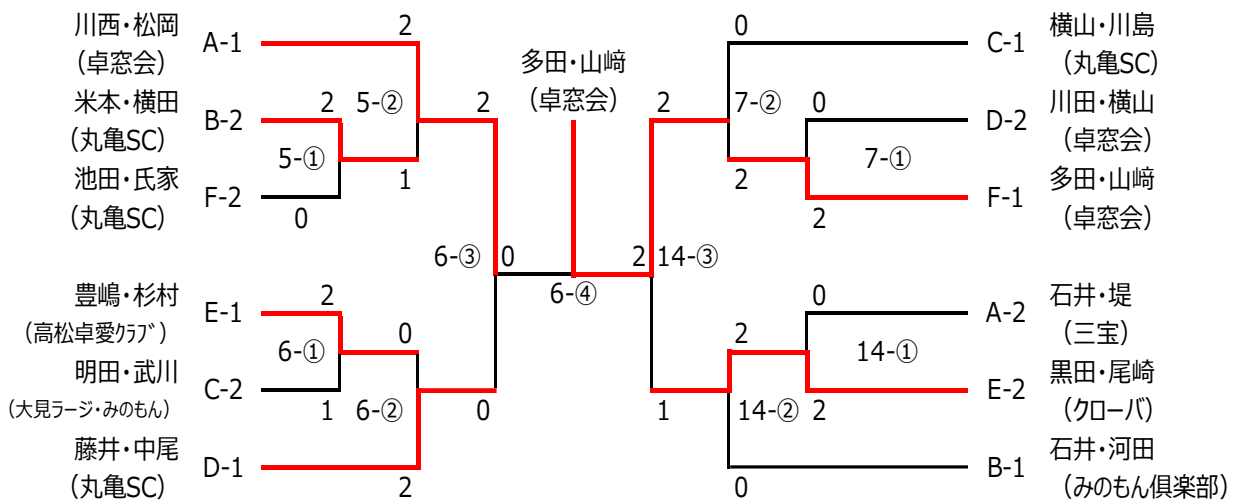

3・4位 決勝トーナメント (12・13コート)

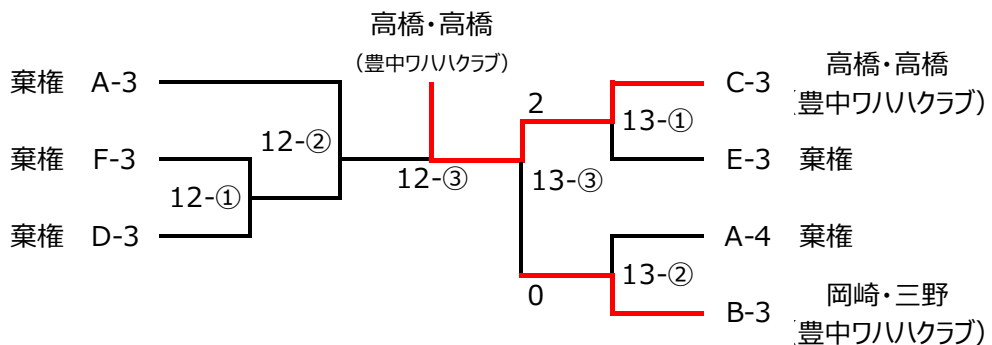

■混合ダブルス 140 (8~11・15コート)

A リーグ

8	1	守長・石川 みのもん倶楽部	順位 2	2	三島・三島 高松卓愛クラブ	順位 1	3	横田・宮武 がいがことひら	順位 棄権	4	白川・尾崎 桜TTC	順位 3
---	---	------------------	---------	---	------------------	---------	---	------------------------------	----------	---	---------------	---------

B リーグ

9	1	江見・香西 ES高松	順位 2	2	平尾・藤村 丸亀SC	順位 1	3	神原・関 豊中ワハハクラブ	順位 3
---	---	---------------	---------	---	---------------	---------	---	------------------	---------

C リーグ

10	1	三好・加藤 卓窓会	順位 1	2	藤田・竹内 大見ラージ	順位 2	3	宮本・佐々木 がいがことひら	順位 棄権
----	---	--------------	---------	---	----------------	---------	---	-------------------------------	----------

D リーグ

11	1	氏家・佐々木 クローバ	順位 1	2	芳地・武川 みのもん倶楽部	順位 棄権	3	菊島・菰口 高松卓愛クラブ	順位 2	2	小野・芳地 みのもん倶楽部	順位 3
----	---	----------------	---------	---	------------------------------	----------	---	------------------	---------	---	------------------	---------

E リーグ

15	1	山下・梶原 卓窓会	順位 1	2	河崎・川原 香川昴	順位 2	3	河津・三木 みのもん倶楽部	順位 3
----	---	--------------	---------	---	--------------	---------	---	------------------	---------

1・2位 決勝トーナメント (9・10・11コート)

優勝；三好・加藤
(卓窓会)

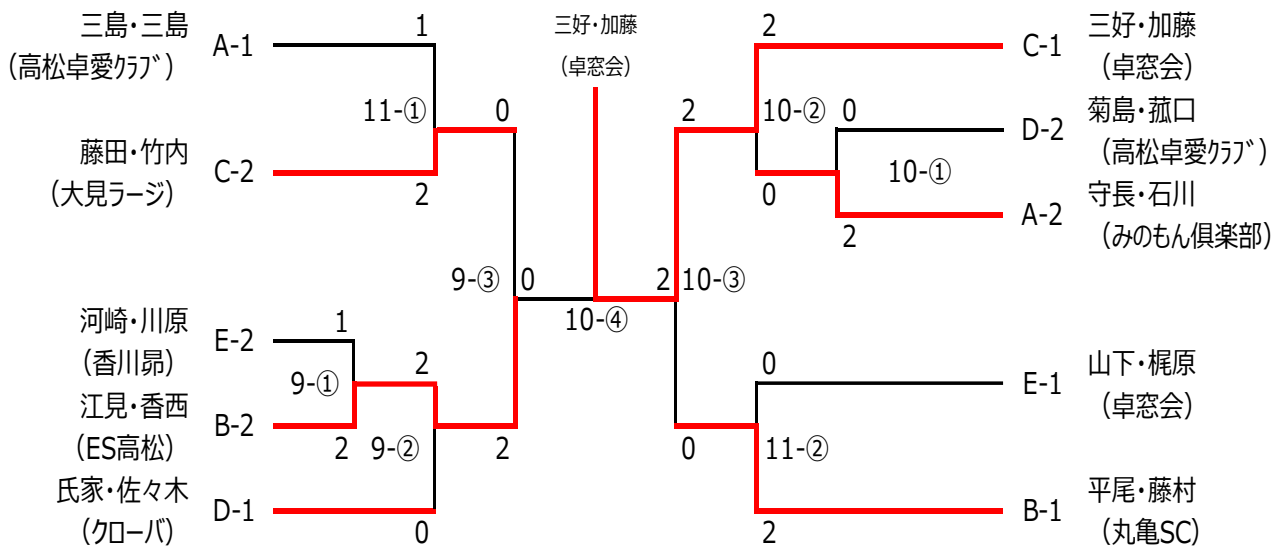

3・4位 決勝トーナメント (8・15コート)

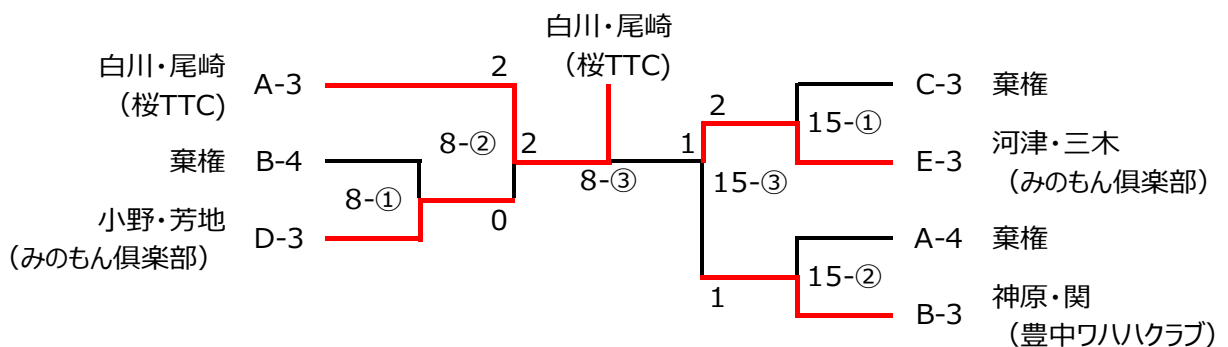

■混合ダブルス 150 (16~21コート)

A リーグ

16	1	富士川・樋本 丸亀SC	順位 1	2	若山・増田 ガイホーこしら	順位 棄権	3	篠原・堤 三宝	順位 棄権	3	浜井・井上 香川昴	順位 2
----	---	----------------	---------	---	------------------	----------	---	------------	----------	---	--------------	---------

B リーグ

17	1	筒井・杉本 高松卓愛クラブ	順位 1	2	今川・岩崎 クローバ	順位 2
----	---	------------------	---------	---	---------------	---------

C リーグ

18	1	窪田・安川 クローバ	順位 1	2	田岡・田岡 卓窓会	順位 2	3	山口・山口 豊中ワハクラブ	順位 3
----	---	---------------	---------	---	--------------	---------	---	------------------	---------

D リーグ

19	1	竹内・藤澤 ハナミズキ	順位 1	2	藤田・穴吹 卓窓会	順位 3	3	川田・塚田 高松卓愛クラブ	順位 2
----	---	----------------	---------	---	--------------	---------	---	------------------	---------

E リーグ

20	1	松本・栗野 高松卓愛クラブ	順位 1	2	戸祭・三谷 クローバ	順位 3	3	松本・川西 卓窓会	順位 2
----	---	------------------	---------	---	---------------	---------	---	--------------	---------

F リーグ

21	1	高杉・会見 桜TTC	順位 1	2	真鍋・前田 卓窓会	順位 2	3	吉田・横澤 みのもん倶楽部	順位 棄権
----	---	---------------	---------	---	--------------	---------	---	------------------	----------

1・2位 決勝トーナメント (16~19コート)

優勝；筒井・杉本
(高松卓愛クラブ)

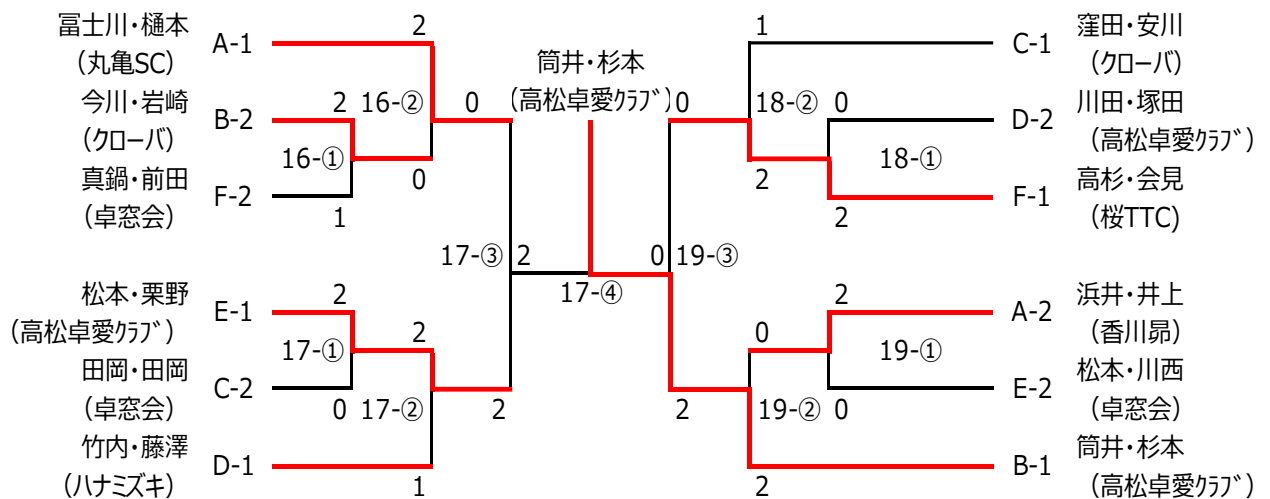

3位 決勝トーナメント (20・21コート)

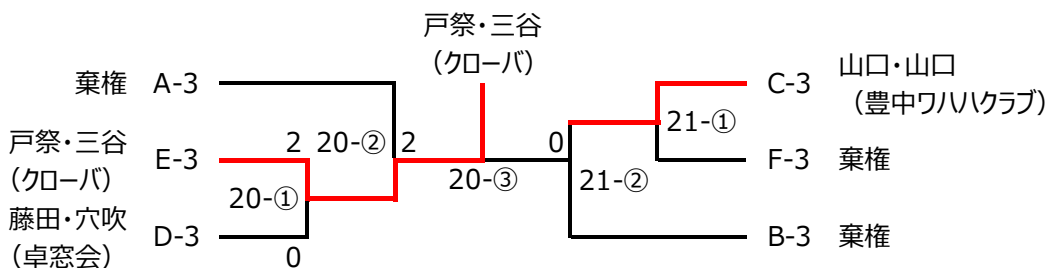

■団体 一般 (16コート)

優勝；卓窓会

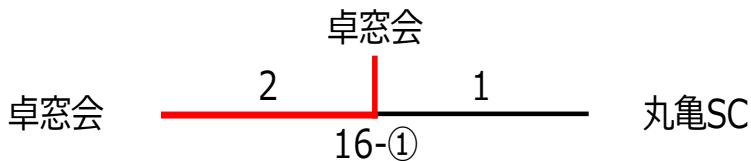

■団体 シニア (2~7コート)

A リーグ

2・3 コート	1	丸亀SC A	順位 1	2	ヴィスポことひら A	順位 棄権	3	大見ラーヂ	順位 2	4	みのもん倶楽部B	順位 3
------------	---	--------	---------	---	------------	----------	---	-------	---------	---	----------	---------

B リーグ

4・5 コート	1	丸亀SC B	順位 1	2	高松卓愛クラブ	順位 2	3	桜TTC	順位 3	4	三宇	順位 棄権
------------	---	--------	---------	---	---------	---------	---	------	---------	---	----	----------

C リーグ

6 コート	1	卓窓会	順位 1	2	クローバ	順位 2	3	豊中ワハクラブ	順位 3
----------	---	-----	---------	---	------	---------	---	---------	---------

D リーグ

7 コート	1	みのもん倶楽部A	順位 2	2	丸亀SC C	順位 1	3	ヴィスポことひら B	順位
----------	---	----------	---------	---	--------	---------	---	------------	----

1・2位 決勝トーナメント (2・3コート)

優勝；丸亀SC・C

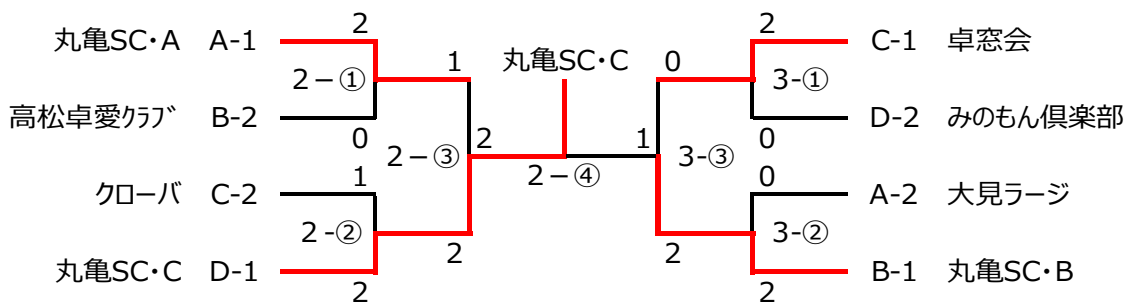

3・4位 決勝トーナメント (4・5コート)

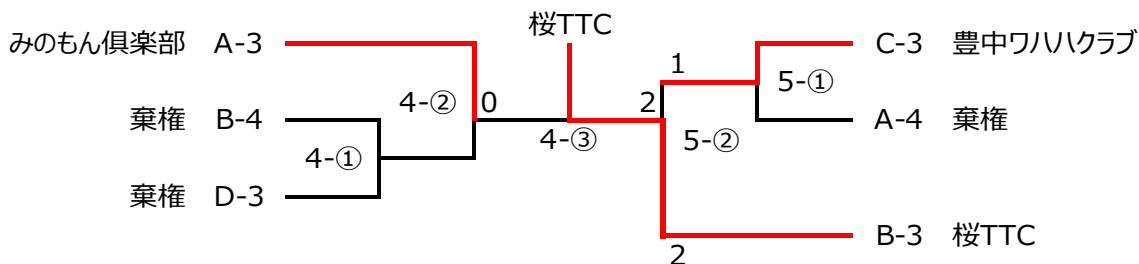

■団体 ロイヤルシニア (10・12・14コート)

A リーグ

10 コート	1	高松卓愛クラブ A	順位 1	2	クローバ	順位 2	3	卓窓会 B	順位 3
-----------	---	-----------	---------	---	------	---------	---	-------	---------

B リーグ

12 コート	1	丸亀SC	順位 1	2	みのもん倶楽部	順位 2	3	豊中ワハクラブ	順位 3
-----------	---	------	---------	---	---------	---------	---	---------	---------

C リーグ

14 コート	1	卓窓会 A	順位 1	2	高松卓愛クラブ B	順位 3	3	香川昴	順位 2
-----------	---	-------	---------	---	-----------	---------	---	-----	---------

1・2位 決勝トーナメント (10・12コート)

優勝；高松卓愛クラブ A

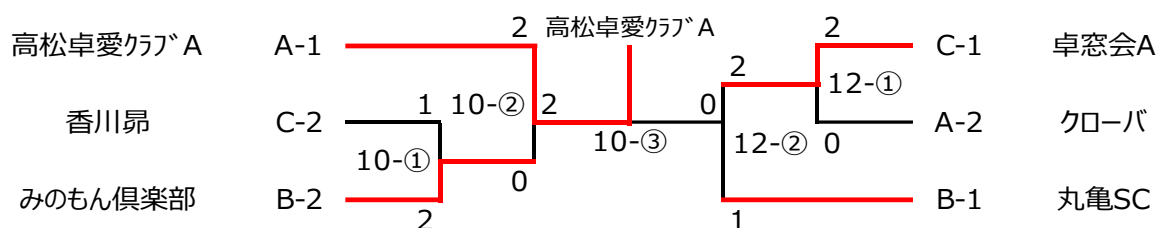

3位 決勝トーナメント (14コート)

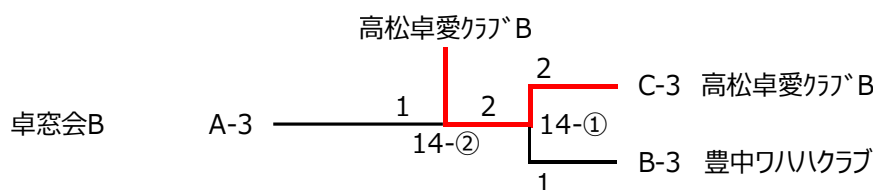

試合順序、審判

3 リーグ	審判
(1) 2 × 3	①
(2) 1 × 3	②
(3) 1 × 2	③

4 リーグ	審判
(1) 1 × 4	②
(2) 2 × 3	①
(3) 1 × 3	④
(4) 2 × 4	③
(5) 1 × 2	④
(6) 3 × 4	①

令和3年度会長杯（団体）メンバー表

2021年8月22日
丸亀市民体育館

クラス	チーム名	選手名					
一般	丸亀SC	池田 省二	小川 和成		氏家 秀子	横田 千鶴	
	卓窓会	真鍋 裕之	真鍋 貴年	小倉 光博	中井 久美子	横山 恵麻	
シニア	ヴィスポことひらA	中橋 日出海	阿部 光浩		宮武 敦子	山下 ひとみ	阿河 清美
	ヴィスポことひらB	三原 勉	宮本 研二	横田 孝志	佐々木トモ子	増田 ニツ子	矢野 まさ子
	クローバ	氏家 久則	黒田 耕司		佐々木 敬子	尾崎 純代	
	みのもん倶楽部A	石井 光信	河津 正幸		三木 真知子	河田 初美	
	みのもん倶楽部B	吉田 賢太郎	小野 健一		横澤 道子	芳地 正子	
	高松卓愛クラブ	三島常男	豊嶋 吉孝		杉村 さよ子	三島 朝枝	
	桜TTC	高杉 二郎	白川 潔		会見 信子	尾崎 真由美	
	三宝	篠原 正幸	石井 寛一		堤 恵美子	千秋 陽子	
	豊中ワハハクラブ	岡崎 文男	高橋 富士雄		高橋 和子	三野 幸子	
	大見ラージ	藤田 謙一	明田 久		竹内 ヒデ子	嶋田 雅代	
	丸亀SC・A	横山 喜久雄	米本 武文		中尾 美幸	川島 弘美	大津 絵美子
	丸亀SC・B	遠所 裕	嶋田 章		近藤 千珠子	鈴木 里枝	
	丸亀SC・C	三原 啓司	星加 達也		杉村 範子	中野 栄子	
	卓窓会	多田 和真	川西 隆昭		松岡 美知子	山崎 慶子	
ロイヤルシニア	クローバ	窪田 勝	戸祭 勉	今川 寛	岩崎 未子	安川 鈴代	三谷 キヨ子
	香川昴	浜井 茂紀	河崎 博一		井上 和子	川原 たまき	
	みのもん倶楽部	守長 久男	芳地 弘文		石川 喜代子	武川 真知子	
	高松卓愛クラブA	筒井 洋三	松本 孝博		杉本 豊子	栗野 美智子	
	高松卓愛クラブB	川田 義行	菊島 忍		塚田 旭子	菰口 キヌ子	
	豊中ワハハクラブ	山口 常雄	神原 強		山口 秋子	関 法江	
	丸亀SC	富士川 勝	平尾 堯	藤井 伸二	樋本 文枝	藤村 光子	
	卓窓会 A	山下 政晴	川田 実	三好 邦夫	梶原 邦子	加藤 礼子	
	卓窓会 B	松本 英伸	藤田雅敏	瀧 義弘	穴吹 イソ子	前田 典子	川西 寿美子