

1 男女混成団体一般の部(50歳以上)

[予選リーグ]

1~2 コート

Aブロック	1 チームHIURA	2 丸亀SC	3 フレット	得点	順位
1 チーム HIURA (徳島)		○ 3 — 0	○ 3 — 0	4	1
2 丸 亀 S C (香 川)	× 0 — 3		× 1 — 2	2	3
3 フ レ ッ ト (愛 媛)	× 0 — 3	○ 2 — 1		3	2

3~4 コート

Bブロック	1 あいひめ青組	2 鬼無体協	3 チームJ新居浜A	得点	順位
1 あいひめ青組 (愛媛)		○ 3 — 0	○ 2 — 1	4	1
2 鬼 無 体 協 (香 川)	× 0 — 3		○ 2 — 1	3	2
3 チームJ新居浜A (愛媛)	× 1 — 2	× 1 — 2		2	3

試合順序 3チーム ① 2 × 3 ② 1 × 3 ③ 1 × 2

[1・2位トーナメント]

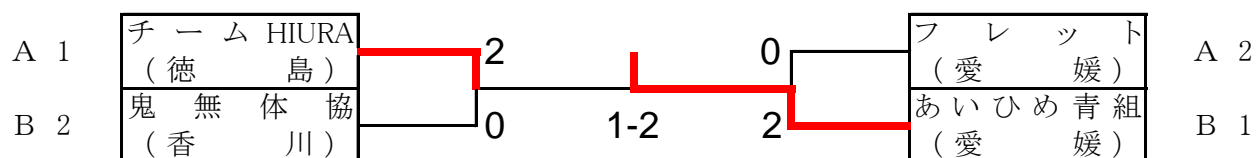

[3位トーナメント]

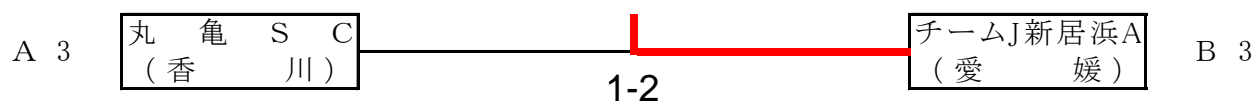

2 男女混成団体シニアの部(60歳以上)

[予選リーグ]

					5~8 コート							
Aブロック	1	丸亀SC・A	2	城西ラージ	3	チームJ新居浜B	4	クローバ	得点	順位		
1	丸亀SC・A (香川)		1	×	2	2	○	3	○	0	5	2
2	城西ラージ (徳島)	2	○		3	○	○	3	○	0	6	1
3	チームJ新居浜B (愛媛)	1	×	2	0	×	3	2	○	1	4	3
4	クローバ (香川)	0	×	3	0	×	3	1	×	2	3	4

					11~14 コート							
Bブロック	1	藍友会	2	あいひめ赤組	3	丸亀SC・C	4	チームHIURA	得点	順位		
1	藍友会 (高知)		3	○	0	2	○	2	○	1	6	1
2	あいひめ赤組 (愛媛)	0	×		3	2	○	1	×	2	4	3
3	丸亀SC・C (香川)	1	×	2	1	×	2	1	×	2	3	4
4	チームHIURA (徳島)	1	×	2	2	○	1	2	○	1	5	2

					15~18 コート							
Cブロック	1	丸亀SC・B	2	北島クラブ	3	あいひめ緑組	4	高松卓愛クラブ	得点	順位		
1	丸亀SC・B (香川)		3	○	0	3	○	3	○	0	6	1
2	北島クラブ (徳島)	0	×		3	3	○	3	○	0	5	2
3	あいひめ緑組 (愛媛)	0	×	3	0	×	3	3	○	0	4	3
4	高松卓愛クラブ (香川)	0	×	3	0	×	3	0	×	3	3	4

					9・10・19・20 コート							
Dブロック	1	ピンボン館	2	あいひめ白組	3	卓窓会	4	名西クラブ	得点	順位		
1	ピンボン館 (高知)		1	×	2	1	×	0	×	3	3	4
2	あいひめ白組 (愛媛)	2	○		1	2	○	2	○	1	6	1
3	卓窓会 (香川)	2	○	1	1	×	2	1	×	2	4	3
4	名西クラブ (徳島)	3	○	0	1	×	2	2	○	1	5	2

試合順序 4チーム ① 1×4、2×3 ② 1×3、2×4 ③ 1×2、3×4

[1・2位トーナメント]

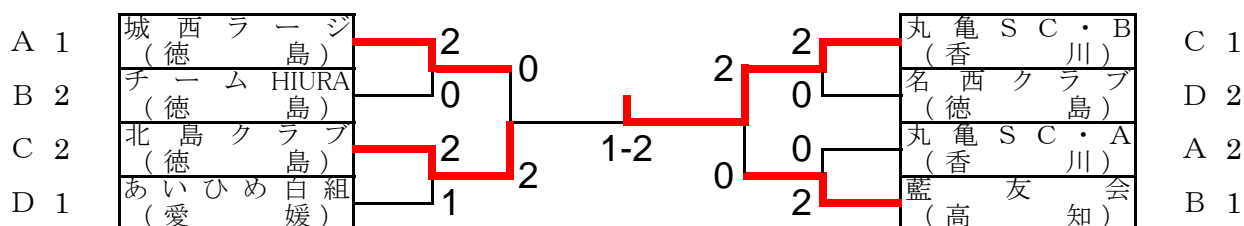

[3・4位トーナメント]

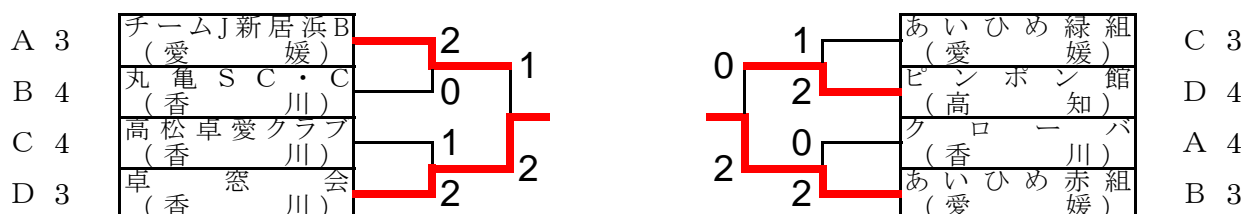

3 男女混成団体ロイヤルシニアの部(70歳以上)

[予選リーグ]

21~24 コート

Aブロック	1 高松卓愛クラブ	2 チームNORI	3 帝友クラブ	4 黒潮クラブ	得点	順位
1 高松卓愛クラブ (香 川)		○ 2 — 1	○ 3 — 0	○ 3 — 0	6	1
2 チームNORI (徳 島)	× 1 — 2		○ 3 — 0	○ 3 — 0	5	2
3 帝友クラブ (愛 媛)	× 0 — 3	× 0 — 3		× 0 — 3	3	4
4 黒潮クラブ (高 知)	× 0 — 3	× 0 — 3	○ 3 — 0		4	3

25~28 コート

Bブロック	1 ピンポン館	2 あたごクラブ	3 卓窓会	4 よしこのクラブ	得点	順位
1 ピンポン館 (高 知)		○ 3 — 0	○ 3 — 0	○ 3 — 0	6	1
2 あたごクラブ (愛 媛)	× 0 — 3		× 1 — 2	× 1 — 2	3	4
3 卓窓会 (香 川)	× 0 — 3	○ 2 — 1		× 1 — 2	4	3
4 よしこのクラブ (徳 島)	× 0 — 3	○ 2 — 1	○ 2 — 1		5	2

試合順序 4チーム ① 1 × 4 、 2 × 3 ② 1 × 3 、 2 × 4 ③ 1 × 2 、 3 × 4

[1・2位トーナメント]

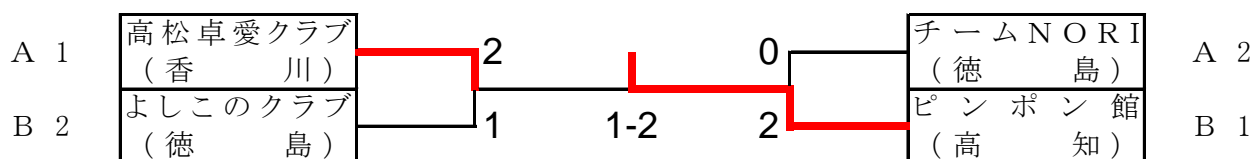

[3・4位トーナメント]

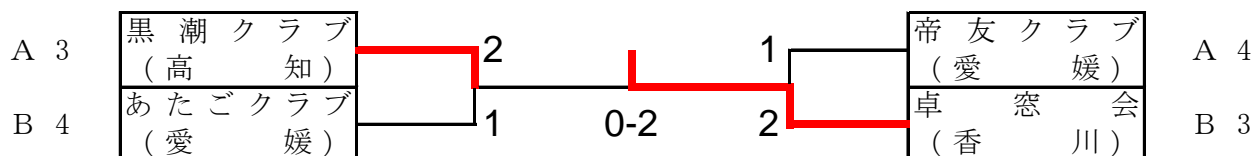

4 混合ダブルス <100歳以上>

[予選リーグ]

1 コート

A ブロック			美馬・竹田	秦・武智	戸田・橋本	得点	順位
1	美馬 竹田	(徳) 眉山クラブ 渭北体協	○	×	○	3	2
2	秦 武智	(愛) あいひめ	○	○	○	4	1
3	戸田 橋本	(香) 鬼無体協	×	×	×	2	3
			1 - 2	1 - 2	2 - 1		

1 コート

B ブロック			高橋・松田	小田・山本	宮崎・小野	得点	順位
1	高橋 松田	(香) 花梨クラブ	○	×	×	2	3
2	小田 山本	(高) LBラボ ㈱ノールアイツクス	○	○	×	3	2
3	宮崎 小野	(愛) フレット	○	○	○	4	1
			2 - 1	2 - 1	1 - 2		

2 コート

C ブロック			石丸・正岡	綾田・真鍋	河村・河村	得点	順位
1	石丸 正岡	(愛) あいひめ	○	○	○	4	1
2	綾田 真鍋	(香) 鬼無体協	×	×	×	2	3
3	河村 河村	(愛) フレット	×	○	○	3	2
			0 - 2	2 - 1	1 - 2		

試合順序・審判

3人(組)リーグ戦 ① 2 - 3 審判1 ② 1 - 3 審判2 ③ 1 - 2 審判3

[1・2位トーナメント]

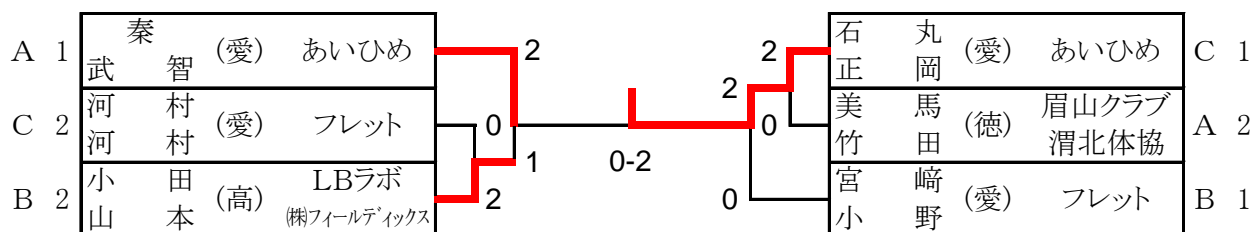

[3位トーナメント]

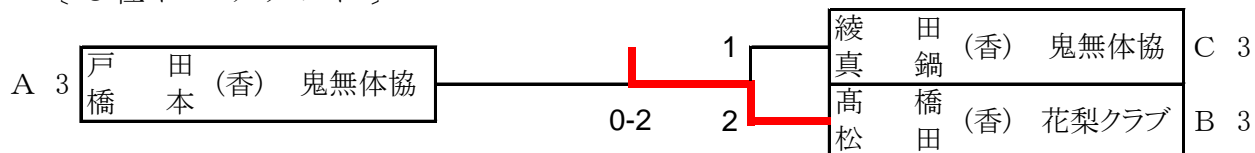

5 混合ダブルス<120歳以上> (1)

[予選リーグ]

3 コート

A ブロック		林 ・ 佐々木	片座 ・ 高市	真鍋 ・ 横山	川人 ・ 土肥	得点	順位
1	林 佐々木 (徳) チームHIURA 北島クラブ	○	○	○	○	6	1
2	片座 高市 (愛) あいひめ	×	○	×	×	4	3
3	真鍋 横山 (香) 卓窓会	×	×	×	×	3	4
4	川人 土肥 (徳) 北島クラブ 沖洲体協	×	○	○	○	5	2

5 コート

B ブロック		藤田 ・ 伊藤	宮地 ・ 小林	池内 ・ 林	前野 ・ 住田	得点	順位
1	藤田 伊藤 (愛) チームJ新居浜	○	○	○	○	5	1
2	宮地 小林 (香) Aマインド	×	○	○	○	5	3
3	池内 林 (高) ピンポン館	×	×	×	×	3	4
4	前野 住田 (徳) 北島クラブ	○	×	○	○	5	2

6 コート

C ブロック		日浦 ・ 元木	松本 ・ 林	宮脇 ・ 氏家	得点	順位
1	日浦 元木 (徳) チームHIURA	○	○	○	4	1
2	松本 林 (愛) あいひめ	×	×	×	2	3
3	宮脇 氏家 (香) 丸亀SC	×	○	○	3	2

7 コート

D ブロック		東 ・ 金磯	林 ・ 増野	池田 ・ 鷺崎	得点	順位
1	東 金磯 (徳) 城西ラージ	○	○	○	4	1
2	林 増野 (香) 松島体協 A S C	×	○	○	3	2
3	池田 鷺崎 (愛) 三日月 西条卓友会	×	×	○	2	3

8 コート

E ブロック		村上 ・ 八十島	坂尾 ・ 國岡	亀石 ・ 中尾	得点	順位
1	村上 八十島 (愛) チームJ新居浜	×	×	○	3	2
2	坂尾 國岡 (徳) S K B	○	○	○	4	1
3	亀石 中尾 (香) 丸亀SC	×	×	○	2	3

6 混合ダブルス<130歳以上> (1)

[予選リーグ]

11 コート

A ブロック		横山・大津	近藤・湯浅	宮脇・上枝	得点	順位
1	横山 山津 (香) 丸亀 S C	○	○	○	4	1
2	近湯 藤浅 (徳) しらさぎ	×	○	○	3	2
3	宮上 脇枝 (香) 卓窓会 A S C	×	×	○	2	3

11 コート

B ブロック		大野・小田	遠所・近藤	徳田・森	得点	順位
1	大小 野田 (愛) あいひめ	○	○	○	4	1
2	遠近 所藤 (香) 丸亀 S C	×	○	×	2	3
3	徳森 田 (高) ピンポン館	×	○	○	3	2

13 コート

C ブロック		四宮・高橋	山下・山崎	高砂・阿部	得点	順位
1	四高 宮橋 (徳) 城西ラージ	○	○	○	4	1
2	山山 下崎 (香) 卓窓会	×	○	○	3	2
3	高阿 砂部 (愛) チームJ新居浜	×	×	○	2	3

13 コート

D ブロック		山勢・久米	森本・岩崎	黒田・尾崎	得点	順位
1	山久 勢米 (徳) チームHIURA	○	○	○	4	1
2	森岩 本崎 (愛) あいひめ	×	○	○	3	2
3	黒尾 田崎 (香) クローバ	×	×	○	2	3

14 コート

E ブロック		西岡・濱川	岡山・山内	高嶋・大西	得点	順位
1	西濱 岡川 (高) L B ラボ 国松企画	○	○	○	4	1
2	岡山 山内 (徳) 加茂体協 個人	×	○	○	3	2
3	高大 嶋西 (香) 卓窓会 A S C	×	×	○	2	3

14 コート

F ブロック		川西・松岡	佐々木・福田	岩佐・高橋	得点	順位
1	川松 西岡 (香) 卓窓会	○	○	○	4	1
2	佐福 々木田 (徳) 名西クラブ	×	○	○	3	2
3	岩高 佐橋 (香) 香川県庁 A S C	×	×	○	2	3

6 混合ダブルス<130歳以上> (2)

[予選リーグ]

16 コート

G ブロック			藤浦・十川	日浅・森田	池田・杉村	得点	順位
1	藤十川	(徳) さくら卓研	○	○	○	4	1
2	日森	(愛) あいひめ	×	○	○	3	2
3	池田杉	(香) 丸亀SC	×	×	○	2	3

16 コート

H ブロック			小松・国松	佐藤・安友	塚本・藤村	得点	順位
1	小國	(高) 藍友会 国松企画	×	○	○	3	2
2	佐安	(徳) 北島クラブ	○	○	○	4	1
3	塚藤	(香) 丸亀SC	×	×	○	2	3

試合順序・審判

3人(組)リーグ戦 ① 2 - 3 審判1 ② 1 - 3 審判2 ③ 1 - 2 審判3

[1・2位トーナメント]

A 1	横山	(香) 丸亀SC	2	2	四高	宮橋	(徳) 城西ラージ	C 1
B 2	徳森	(高) ピンポン館	0	2	森岩	本崎	(愛) あいひめ	D 2
G 2	日森	(愛) あいひめ	0	0	岡山	山内	(徳) 加茂体協 個人	E 2
H 1	佐安	(徳) 北島クラブ	2	0	川松	西岡	(香) 卓窓会 卓窓会	F 1
E 1	西濱	(高) LBラボ 国松企画	2	2-0	藤浦	十川	(徳) さくら卓研	G 1
F 2	佐々木	(徳) 名西クラブ	1	2	小國	松松	(高) 藍友会 国松企画	H 2
C 2	山崎	(香) 卓窓会	1	1	近湯	藤浅	(徳) しらさぎ	A 2
D 1	山久	(徳) チームHIURA	2	2	大野	小田	(愛) あいひめ	B 1

[3位トーナメント]

A 3	宮脇	(香) 卓窓会 ASC	2	0	高阿	砂部	(愛) チームJ新居浜	C 3
H 3	塚藤	(香) 丸亀SC	1	0	岩高	佐橋	(香) 香川県庁 ASC	F 3
E 3	高大	(香) 卓窓会 ASC	0	0-2	池田	杉村	(香) 丸亀SC	G 3
D 3	黒尾	(香) クローバ	2	2	遠藤	所藤	(香) 丸亀SC	B 3

7 混合ダブルス<140歳以上> (1)

[予選リーグ]

27・28 コート

A ブロック		別役・橋田	氏家・佐々木	得松・末廣	福田・川原	得点	順位
1	別役田 (高) ピンポン館		○	○	○	6	1
2	氏家木 (香) クローバ	×		○	○	5	2
3	得末松 (愛) フレンド	×	×		○	4	3
4	福田原 (香) 桜 T T C	×	×	×		3	4
	橋田	0 - 2	0 - 2	0 - 2	0 - 2		
	佐々木	0 - 2					
	松廣	0 - 2	0 - 2				
	川原	0 - 2	0 - 2	0 - 2			

29・30 コート

B ブロック		濱西・横山	三木・野田	三島・三島	河津・河津	得点	順位
1	濱西山 (高) ピンポン館		○	○	○	6	1
2	三野木 (徳) 名西クラブ	×		○	○	5	2
3	三三島 (香) 高松卓愛クラブ	×	×		○	4	3
4	河津河津 (香) みのもん倶楽部	×	×	×		3	4
	横山	1 - 2					
	野田	1 - 2					
	三島	0 - 2	0 - 2				
	河津	1 - 2	1 - 2	0 - 2			

17 コート

C ブロック		上田・杉村	藤原・熊野	小倉・前田	得点	順位
1	上杉田 (香) 高松卓愛クラブ		○	○	4	1
2	藤原熊 (愛) 帝友クラブ	×		×	2	3
3	小前倉 (香) 卓窓会	×	○		3	2
	杉村	1 - 2	2 - 0			
	熊野	0 - 2		0 - 2		
	前田	1 - 2	2 - 0			

17 コート

D ブロック		篠原・守谷	柏木・脇田	石井・石川	得点	順位	
1	篠原守 (愛) 三島ウイングス		31-25 ○	25-27 ×	56/52=1.08	3	1
2	柏木脇 (徳) チームHIURA	25-31 ×		28-22 ○	53/53=1.00	3	2
3	石井石 (香) みのもん倶楽部	27-25 ○	22-28 ×		49/53=0.92	3	3
	守谷	2 - 1	2 - 1	1 - 2			
	脇田	1 - 2		2 - 1			
	石川	2 - 1	1 - 2				

19 コート

E ブロック		杉村・中村	荒滝・稲田	米田・米田	得点	順位
1	杉村中 (徳) チームHIURA		○	○	4	1
2	荒滝稲 (愛) 三日月	×		×	2	3
3	米田米 (香) 香川 昂	×	○		3	2
	中村	0 - 2				
	稲田	0 - 2		1 - 2		
	米田	0 - 2	2 - 1			

19 コート

F ブロック		川田・加藤	清水・宮本	矢野・三秋	得点	順位
1	川田加 (香) 卓窓会		×	○	3	2
2	清水宮 (徳) 清水クラブ	○		○	4	1
3	矢野三 (愛) フレンド	×	×		2	3
	加藤	2 - 0		2 - 0		
	宮本	2 - 0		2 - 0		
	三秋	0 - 2	0 - 2			

7 混合ダブルス<140歳以上> (2)

[予選リーグ]

20 コート

G ブロック			米本・鏡	嶋田・竹内	高松・横田	得点	順位
1	米本 (徳) チーム NORI			○ 2 - 0	○ 2 - 0	4	1
2	嶋田 (香) 丸亀 SC 大見ラーズ	×		○ 2 - 0		3	2
3	高松 (高) 黒潮クラブ ピンポン館	×	×			2	3

9 コート

H ブロック			田中・西川	安藤・玉越	勝占・武知	得点	順位
1	田中 (高) ピンポン館			×	×	2	3
2	安藤 (香) 三宝	○			○	4	1
3	勝占 (徳) よしこのクラブ	○	×			3	2

10 コート

I ブロック			江見・香西	布谷・斎浦	山口・山口	得点	順位
1	江見 (香) ES高松			○	○	4	1
2	布谷 (徳) 松茂スポーツクラブ クロサキ	×			○	3	2
3	山口 (香) 鬼無体協	×	×			2	3

試合順序・審判

- 3人(組)リーグ戦 ① 2 - 3 審判1 ② 1 - 3 審判2 ③ 1 - 2 審判3
 4人(組)リーグ戦 ① 1 - 4 審判2 ② 2 - 3 審判1 ③ 1 - 3 審判4 ④ 2 - 4 審判3
 ⑤ 1 - 2 審判4 ⑥ 3 - 4 審判1

[1・2位トーナメント]

A 1	別橋 役田 (高) ピンポン館	2	2	2	上杉 田村 (香) 高松卓愛クラブ	C 1
B 2	三野 木田 (徳) 名西クラブ	2	0	2	柏脇 木田 (徳) チームHIURA	D 2
G 2	嶋田 (香) 丸亀SC 大見ラーズ	0	1	0	米田 (香) 香川昴	E 2
I 1	江見 (香) ES高松	2	0	2	清水 水本 (徳) 清水クラブ	F 1
H 1	安藤 (香) 三宝	0	0-2	2	米鏡 (徳) チームNORI	G 1
E 1	杉村 (徳) チームHIURA	2	0	1	勝占 (徳) よしこのクラブ	H 2
F 2	川田 (香) 卓窓会	0	2	2	布谷 (徳) 松茂スポーツクラブ クロサキ	I 2
C 2	小前 倉田 (香) 卓窓会	0	2	0	氏家 木 (香) クローバ	A 2
D 1	篠原 (愛) 三島ウイングス チームJ新居浜	2	2	2	濱西 (高) ピンポン館	B 1

[3・4位トーナメント]

A 3	得末 松廣 (愛) フレンズ	0	1	2	藤原 (愛) 帝友クラブ 媛卓会	C 3
B 4	河津 (香) みのもん倶楽部	2	2	0	山口 (香) 鬼無体協	I 3
H 3	田中 (高) ピンポン館	0	2	2	矢野 (愛) フレンズ あいひめ	F 3
E 3	荒瀬 (愛) 三日月	2	1-2	0	高松 (高) 黒潮クラブ ピンポン館	G 3
D 3	石井 (香) みのもん倶楽部	1	2	2	福田 (香) 桜TTC 香川昴	A 4
				2	三島 (香) 高松卓愛クラブ	B 3

8 混合ダブルス150 <150歳以上> (1)

[予選リーグ]

21 コート

A ブロック		中山・鎌田	若林・井上	河崎・三谷	得点	順位
1	中 山 (徳) クロサキ名西クラブ		○ 2 - 0	○ 2 - 0	4	1
2	若 井 (愛) ロビンスフレンズ	× 0 - 2		○ 2 - 0	3	2
3	河 三 (香) 香川 昂	× 0 - 2	× 0 - 2		2	3

21 コート

B ブロック		日下・坂部	山田・刈谷	菊島・菰口	得点	順位
1	日 下 (徳) フレンド		○ 2 - 0	× 1 - 2	3	1
2	山 刈 (高) 黒潮クラブ	× 0 - 2		○ 2 - 0	3	2
3	菊 菰 (香) 高松卓愛クラブ	○ 2 - 1	× 0 - 2		3	3

23 コート

C ブロック		吉田・杉本	隅田・久保	藤田・福西	得点	順位
1	吉 田 (香) 高松卓愛クラブ		○ 2 - 0	○ 2 - 0	4	1
2	隅 田 (高) 黒潮クラブ	× 0 - 2		○ 2 - 0	3	2
3	藤 福 (香) 卓窓会	× 0 - 2	× 0 - 2		2	3

23 コート

D ブロック		古田・溝渕	高杉・会見	安藤・松木	得点	順位
1	古 田 (高) 黒潮クラブ		○ 2 - 1	○ 2 - 0	4	1
2	高 会 (香) 桜 T T C	× 1 - 2		○ 2 - 1	3	2
3	安 松 (愛) 新居浜卓研	× 0 - 2	× 1 - 2		2	3

25 コート

E ブロック		松本・栗野	岩井・森	瀧・早原	得点	順位
1	松 本 (香) 高松卓愛クラブ		× 1 - 2	○ 2 - 0	3	2
2	岩 井 (徳) よしこのクラブ	○ 2 - 1		○ 2 - 0	4	1
3	瀧 早 (香) 卓窓会 A S C	× 0 - 2	× 0 - 2		2	3

24 コート

F ブロック		都築・山口	竹内・藤澤	山口・川人	得点	順位
1	都 築 (愛) TOSIクラブ 媛卓会		× 0 - 2	× 0 - 2	2	3
2	竹 内 (香) ハナミズキ	○ 2 - 0		○ 2 - 1	4	1
3	山 川 (徳) 渭水クラブ チームHIURA	○ 2 - 0	× 1 - 2		3	2

9 男子シングルス<50歳以上>

[予 選 リ ー グ]

1 コート

A ブロック	山 崎	片 岡	山 下	得点	順位
1 山 崎 (徳島) (パワーズ)		○ 2 - 0	○ 2 - 0	4	1
2 片 岡 (高知) (L B ラボ)	× 0 - 2		○ 2 - 0	3	2
3 山 下 (香川) (丸 亀 S C)	× 0 - 2	× 0 - 2		2	3

1 コート

B ブロック	小 田	小 倉	徳 田	得点	順位
1 小 田 (高知) (L B ラボ)		○ 2 - 0	× 1 - 2	$3/2=1.50$ 3	1
2 小 倉 (香川) (卓 窓 会)	× 0 - 2		○ 2 - 1	$2/3=0.67$ 3	3
3 徳 田 (高知) (ピンポン館)	○ 2 - 1	× 1 - 2		$3/3=1.00$ 3	2

試合順序・審判

3人(組)リーグ戦 ① 2 - 3 審判1 ② 1 - 3 審判2 ③ 1 - 2 審判3

[1・2位トーナメント]

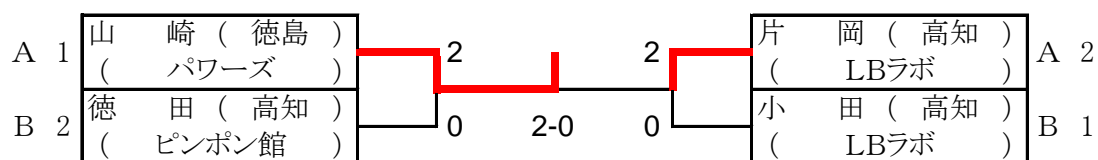

[3位トーナメント]

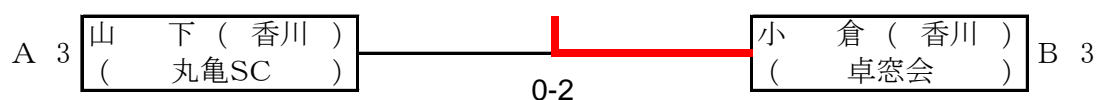

10 男子シングルス<60歳以上>

[予選リーグ]

2 コート

A ブロック	川 人	伊 藤	亀 石	得点	順位
1 川 人 (徳島) (北島クラブ)		○ 2 - 0	○ 2 - 1	4	1
2 伊 藤 (愛媛) (アシスト)	× 0 - 2		○ 2 - 1	3	2
3 亀 石 (香川) (丸亀SC)	× 1 - 2	× 1 - 2		2	3

2 コート

B ブロック	星 加	稲 井	布 谷	得点	順位
1 星 加 (香川) (丸亀SC)		○ 2 - 0	○ 2 - 0	4	1
2 稲 井 (愛媛) (アシスト)	× 0 - 2		○ 2 - 0	3	2
3 布 谷 (徳島) (松茂スポーツクラブ)	× 0 - 2	× 0 - 2		2	3

3 コート

C ブロック	秦	宮 地	池 田	得点	順位
1 秦 (愛媛) (あいひめ)		× 0 - 2	○ 2 - 1	3	2
2 宮 地 (香川) (Aマインド)	○ 2 - 0		○ 2 - 0	4	1
3 池 田 (愛媛) (三日月)	× 1 - 2	× 0 - 2		2	3

試合順序・審判

3人(組)リーグ戦 ① 2 - 3 審判1 ② 1 - 3 審判2 ③ 1 - 2 審判3

[1・2位トーナメント]

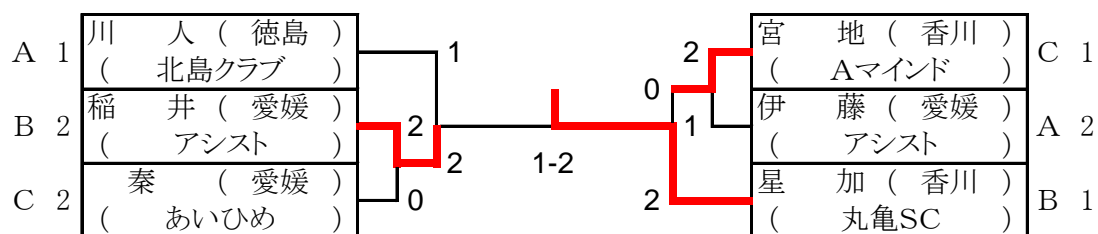

[3位トーナメント]

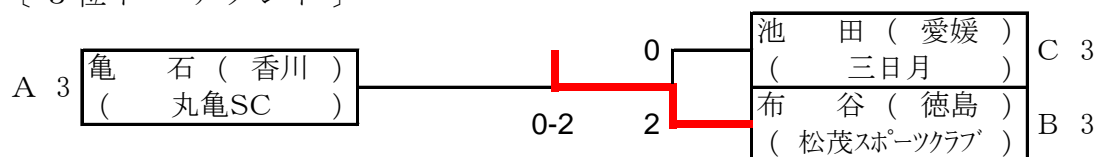

11 男子シングルス<65歳以上> (1)

[予選リーグ]

4 コート

A ブロック	山 勢	森 本	西 岡	岩 佐	得点	順位
1 山 勢 (徳島) (チームHIURA)		○ 2 - 0	○ 2 - 0	○ 2 - 0	6	1
2 森 本 (愛媛) (あいひめ)	× 0 - 2		× 0 - 2	× 1 - 2	3	4
3 西 岡 (高知) (L B ラボ)	× 0 - 2	○ 2 - 0		○ 2 - 1	5	2
4 岩 佐 (香川) (香川 県 庁)	× 0 - 2	○ 2 - 1	× 1 - 2		4	3

5 コート

B ブロック	柳 原	近 藤	森	坂 尾	得点	順位
1 柳 原 (愛媛) (チームJ新居浜)		○ 2 - 0	-	× 0 - 2	2/2=1.00 3	2
2 近 藤 (徳島) (しらさぎ)	× 0 - 2		-	○ 2 - 1	2/3=0.67 3	3
3 森 (香川) (丸 亀 S C)	-	-		-		
4 坂 尾 (徳島) (S K B)	○ 2 - 0	× 1 - 2	-		3/2=1.50 3	1

6 コート

C ブロック	岡 山	真 鍋	高 砂	得点	順位
1 岡 山 (徳島) (加 茂 体 協)		-	-		1
2 真 鍋 (香川) (卓 窓 会)	-		-		
3 高 砂 (愛媛) (チームJ新居浜)	-	-			

6 コート

D ブロック	藤 浦	依 光	池 田	得点	順位
1 藤 浦 (徳島) (さくら卓研)		○ 2 - 0	○ 2 - 0	4	1
2 依 光 (高知) (小高坂クラブ)	× 0 - 2		○ 2 - 0	3	2
3 池 田 (香川) (丸 亀 S C)	× 0 - 2	× 0 - 2		2	3

12 男子シングルス<70歳以上> (1)

[予選リーグ]

7 コート

A ブロック		天 野	後 藤	福 田	得点	順位
1	天 野 (徳島) (城 西 ラージ)		○ 2 - 0	○ 2 - 0	4	1
2	後 藤 (香川) (E S 高 松)	× 0 - 2		○ 2 - 0	3	2
3	福 田 (香川) (桜 T T C)	× 0 - 2	× 0 - 2		2	3

7 コート

B ブロック		濱 西	乗 常	宮 脇	得点	順位
1	濱 西 (高知) (ピンポン館)		○ 2 - 0	○ 2 - 0	4	1
2	乗 常 (徳島) (チーム NORI)	× 0 - 2		○ 2 - 0	3	2
3	宮 脇 (香川) (卓 窓 会)	× 0 - 2	× 0 - 2		2	3

8 コート

C ブロック		横 山	三 崎	岡 崎	得点	順位
1	横 山 (香川) (丸 亀 S C)		○ 2 - 0	○ 2 - 1	4	1
2	三 崎 (香川) (みのもん倶楽部)	× 0 - 2		× 0 - 2	2	3
3	岡 崎 (徳島) (チーム NORI)	× 1 - 2	○ 2 - 0		3	2

8 コート

D ブロック		三 好	篠 原	原 田	得点	順位
1	三 好 (香川) (卓 窓 会)		× 0 - 2	○ 2 - 0	3	2
2	篠 原 (愛媛) (三島ウイングス)	○ 2 - 0		○ 2 - 0	4	1
3	原 田 (香川) (三 宝)	× 0 - 2	× 0 - 2		2	3

9 コート

E ブロック		日 浦	米 田	高 嶋	得点	順位
1	日 浦 (徳島) (チーム HIURA)		○ 2 - 0	○ 2 - 0	4	1
2	米 田 (香川) (香 川 昴)	× 0 - 2		× 0 - 2	2	3
3	高 嶋 (香川) (卓 窓 会)	× 0 - 2	○ 2 - 0		3	2

9 コート

F ブロック		多 田	米 本	藤 田	得点	順位
1	多 田 (香川) (卓 窓 会)		○ 2 - 0	× 0 - 2	3	2
2	米 本 (徳島) (チーム NORI)	× 0 - 2		× 0 - 2	2	3
3	藤 田 (香川) (大見 ラージ)	○ 2 - 0	○ 2 - 0		4	1

12 男子シングルス<70歳以上> (2)

〔 予 選 リ ー グ 〕

10 コート

G ブロック		玉 井	守 長	藤 井	得点	順位
1	玉 井 (愛媛) (新居浜卓研)		× 0 - 2	○ 2 - 0	3	2
2	守 長 (香川) (みのもん倶楽部)	○ 2 - 0		○ 2 - 0	4	1
3	藤 井 (香川) (丸亀SC)	× 0 - 2	× 0 - 2		2	3

10 コート

H ブロック		別 役	江 見	石 井	得点	順位
1	別 役 (高知) (ピンポン館)		× 0 - 2	○ 2 - 1	3	2
2	江 見 (香川) (ES高松)	○ 2 - 0		○ 2 - 0	4	1
3	石 井 (香川) (みのもん倶楽部)	× 1 - 2	× 0 - 2		2	3

試合順序・審判

3人(組)リーグ戦 ① 2 - 3 審判1 ② 1 - 3 審判2 ③ 1 - 2 審判3

〔 1・2位トーナメント 〕

A 1	天 野 (徳島) (城西ラーズ)		0					2		横 山 (香川) (丸亀SC)	C 1
B 2	乗 常 (徳島) (チームNORI)		2					2		三 好 (香川) (卓窓会)	D 2
G 2	玉 井 (愛媛) (新居浜卓研)		0		0			0		高 嶋 (香川) (卓窓会)	E 2
H 1	江 見 (香川) (ES高松)		2					2		藤 田 (香川) (大見ラーズ)	F 1
E 1	日 浦 (徳島) (チームHIURA)		2		1-2			2		守 長 (香川) (みのもん倶楽部)	G 1
F 2	多 田 (香川) (卓窓会)		0					0		別 役 (高知) (ピンポン館)	H 2
C 2	岡 崎 (徳島) (チームNORI)		0					0		後 藤 (香川) (ES高松)	A 2
D 1	篠 原 (愛媛) (三島ウィングス)		2					2		濱 西 (高知) (ピンポン館)	B 1

〔 3 位 ト ー ナ メ ン ト 〕

A 3	福 田 (香川) (桜TTC)	L					0		三 崎 (香川) (みのもん倶楽部)	C 3
H 3	石 井 (香川) (みのもん倶楽部)	W	2				2		米 本 (徳島) (チームNORI)	F 3
E 3	米 田 (香川) (香川昴)	W	0		1-2		2		藤 井 (香川) (丸亀SC)	G 3
D 3	原 田 (香川) (三宝)	L					0		宮 脇 (香川) (卓窓会)	B 3

13 男子シングルス<75歳以上>

[予選リーグ]

11 コート

A ブロック	富士川	若林	高杉	久保	得点	順位
1 富士川 (香川) (丸亀SC)		○ 2 - 0	× 1 - 2		3/2=1.50 3	1
2 若林 (愛媛) (ロビズ)	× 0 - 2		○ 2 - 1		2/3=0.67 3	3
3 高杉 (香川) (桜TTC)	○ 2 - 1	× 1 - 2			3/3=1.00 3	2
4 久保 (香川) (個人)	-	-	-			

12 コート

B ブロック	杉村	安藤	秋野	白川	得点	順位
1 杉村 (徳島) (チームHIURA)		○ 2 - 0	× 1 - 2	○ 2 - 0	3/2=1.50 5	1
2 安藤 (香川) (三宝)	× 0 - 2		○ 2 - 1	○ 2 - 0	2/3=0.67 5	3
3 秋野 (香川) (国分寺シニア)	○ 2 - 1	× 1 - 2		○ 2 - 0	3/3=1.00 5	2
4 白川 (香川) (桜TTC)	× 0 - 2	× 0 - 2	× 0 - 2		3	4

13 コート

C ブロック	吉田	清水	川口	得点	順位
1 吉田 (香川) (高松卓愛クラブ)		○ 2 - 0	○ 2 - 0	4	1
2 清水 (徳島) (渭水クラブ)	× 0 - 2		○ 2 - 0	3	2
3 川口 (香川) (桜TTC)	× 0 - 2	× 0 - 2		2	3

試合順序・審判

- 3人(組)リーグ戦 ① 2 - 3 審判1 ② 1 - 3 審判2 ③ 1 - 2 審判3
 4人(組)リーグ戦 ① 1 - 4 審判2 ② 2 - 3 審判1 ③ 1 - 3 審判4 ④ 2 - 4 審判3
 ⑤ 1 - 2 審判4 ⑥ 3 - 4 審判1

[1・2位トーナメント]

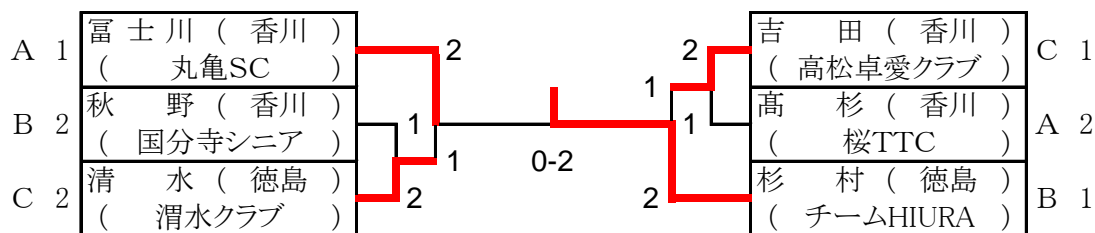

[3・4位トーナメント]

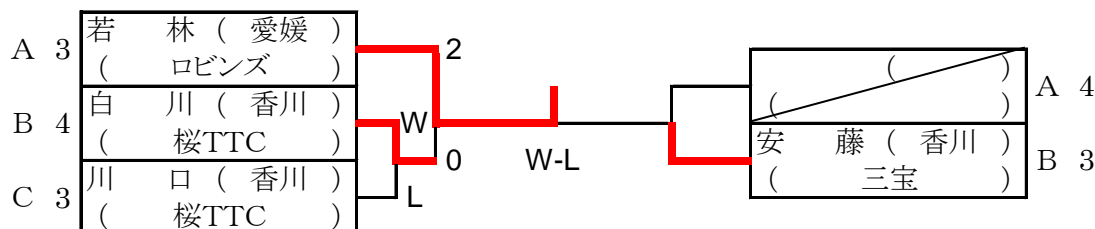

14 男子シングルス<80歳以上>

[予選リーグ]

14 コート

A ブロック	佐 伯	松 本	窪 田	瀧	得点	順位
1 佐 伯 (愛媛) (あたごクラブ)		×	×	○	4	3
2 松 本 (香川) (高松卓愛クラブ)	○		×	○	5	2
3 窪 田 (香川) (クローバ)	○	○		○	6	1
4 瀧 (香川) (卓 窓 会)	×	×	×		3	4

15 コート

B ブロック	筒 井	隅 田	戸 祭	松 本	得点	順位
1 筒 井 (香川) (高松卓愛クラブ)		○		○	4	1
2 隅 田 (高知) (黒潮クラブ)	×			○	3	2
3 戸 祭 (香川) (クローバ)						
4 松 本 (香川) (卓 窓 会)	×	×			2	3

試合順序・審判

- 4人(組)リーグ戦 ① 1 - 4 審判2 ② 2 - 3 審判1 ③ 1 - 3 審判4 ④ 2 - 4 審判3
 ⑤ 1 - 2 審判4 ⑥ 3 - 4 審判1

[1・2位トーナメント]

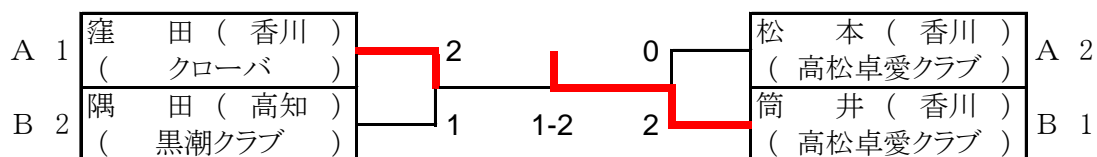

[3・4位トーナメント]

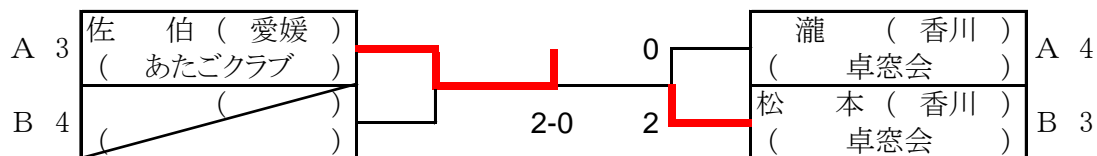

15 女子シングルス<50歳以上>

[予選リーグ]

16 コート

A ブロック	佐々木	北岡	山地	滝口	得点	順位
1 佐々木 (徳島) (北島クラブ)		× 0 - 2	× 0 - 2	○ 2 - 0	4	3
2 北岡 (香川) (丸亀SC)	○ 2 - 0		○ 2 - 0	○ 2 - 0	6	1
3 山地 (愛媛) (チームJ新居浜)	○ 2 - 0	× 0 - 2		○ 2 - 0	5	2
4 滝口 (香川) (オリーブ)	× 0 - 2	× 0 - 2	× 0 - 2		3	4

17 コート

B ブロック	安藤	山本	石尾	得点	順位
1 安藤 (香川) (オリーブ)		○ 2 - 0	○ 2 - 0	4	1
2 山本 (高知) (株フィールドイクス)	× 0 - 2		× 1 - 2	2	3
3 石尾 (香川) (ASC)	× 0 - 2	○ 2 - 1		3	2

試合順序・審判

- 3人(組)リーグ戦 ① 2 - 3 審判1 ② 1 - 3 審判2 ③ 1 - 2 審判3
 4人(組)リーグ戦 ① 1 - 4 審判2 ② 2 - 3 審判1 ③ 1 - 3 審判4 ④ 2 - 4 審判3
 ⑤ 1 - 2 審判4 ⑥ 3 - 4 審判1

[1・2位トーナメント]

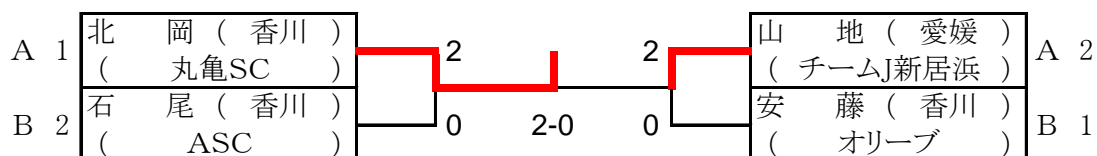

[3・4位トーナメント]

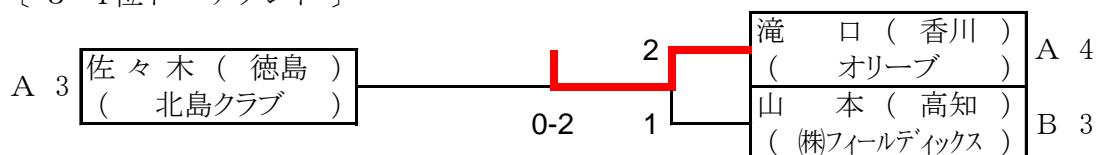

16 女子シングルス<60歳以上>

[予選リーグ]

18 コート

A ブロック	土 肥	鈴 木	林	大 西	得点	順位
1 土 肥 (徳島) (沖 洲 体 協)		×	○	○	5	2
2 鈴 木 (香川) (丸 亀 S C)	○		○	○	6	1
3 林 (高知) (ピンポン館)	×	×		○	4	3
4 大 西 (香川) (A S C)	×	×	×		3	4

19 コート

B ブロック	川 島	志 摩	鷺 崎	増 野	得点	順位
1 川 島 (香川) (丸 亀 S C)		○	○	○	6	1
2 志 摩 (徳島) (北 島 クラ ブ)	×		○	○	5	2
3 鷺 崎 (愛媛) (西 条 卓 友 会)	×	×		×	3	4
4 増 野 (香川) (A S C)	×	×	○		4	3

20 コート

C ブロック	堀 江	國 岡	小 林	得点	順位
1 堀 江 (香川) (オ リ ー ブ)		×	×	2	3
2 國 岡 (徳島) (S K B)	○		×	3	2
3 小 林 (香川) (A マ イ ン ド)	○	○		4	1

試合順序・審判

- 3人(組)リーグ戦 ① 2 - 3 審判1 ② 1 - 3 審判2 ③ 1 - 2 審判3
 4人(組)リーグ戦 ① 1 - 4 審判2 ② 2 - 3 審判1 ③ 1 - 3 審判4 ④ 2 - 4 審判3
 ⑤ 1 - 2 審判4 ⑥ 3 - 4 審判1

[1・2位トーナメント]

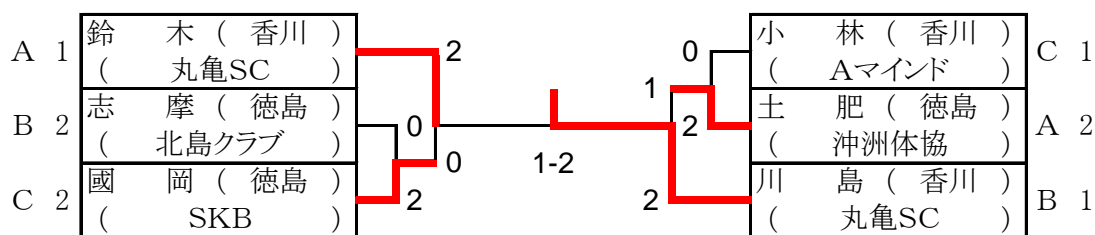

[3・4位トーナメント]

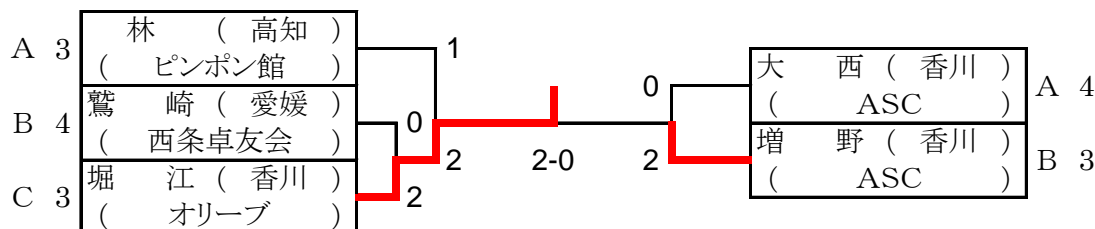

17 女子シングルス<65歳以上> (1)

[予選リーグ]

21 コート

A ブロック		國 松	金 磯	横 田	得点	順位
1	國 松 (高知) (国 松 企 画)		○ 2 - 1	○ 2 - 0	4	1
2	金 磯 (徳島) (城 西 ラ ー ジ)	× 1 - 2		○ 2 - 0	3	2
3	横 田 (香川) (丸 亀 S C)	× 0 - 2	× 0 - 2		2	3

21 コート

B ブロック		藤 井	宮 本	上 枝	得点	順位
1	藤 井 (徳島) (池 田 体 協)		× 1 - 2	× 0 - 2	2	3
2	宮 本 (徳島) (渭 水 ク ラ ブ)	○ 2 - 1		○ 2 - 0	4	1
3	上 枝 (香川) (A S C)	○ 2 - 0	× 0 - 2		3	2

22 コート

C ブロック		山 内	中 野	高 橋	得点	順位
1	山 内 (徳島) (個 人)		× 0 - 2	× 1 - 2	2	3
2	中 野 (香川) (丸 亀 S C)	○ 2 - 0		○ 2 - 0	4	1
3	高 橋 (徳島) (イレブンステアーズ)	○ 2 - 1	× 0 - 2		3	2

22 コート

D ブロック		濱 川	中 村	米 田	得点	順位
1	濱 川 (高知) (国 松 企 画)		○ 2 - 0	○ 2 - 0	4	1
2	中 村 (徳島) (チ ー ム HIURA)	× 0 - 2		○ 2 - 0	3	2
3	米 田 (香川) (香 川 昴)	× 0 - 2	× 0 - 2		2	3

23 コート

E ブロック		十 川	高 橋	湯 浅	得点	順位
1	十 川 (徳島) (さくら卓研)		○ 2 - 0	○ 2 - 0	4	1
2	高 橋 (香川) (A S C)	× 0 - 2		○ 2 - 1	3	2
3	湯 浅 (徳島) (し ら さ ぎ)	× 0 - 2	× 1 - 2		2	3

17 女子シングルス<65歳以上> (2)

試合順序・審判

3人(組)リーグ戦 ① 2 - 3 審判1 ② 1 - 3 審判2 ③ 1 - 2 審判3

[1・2位トーナメント]

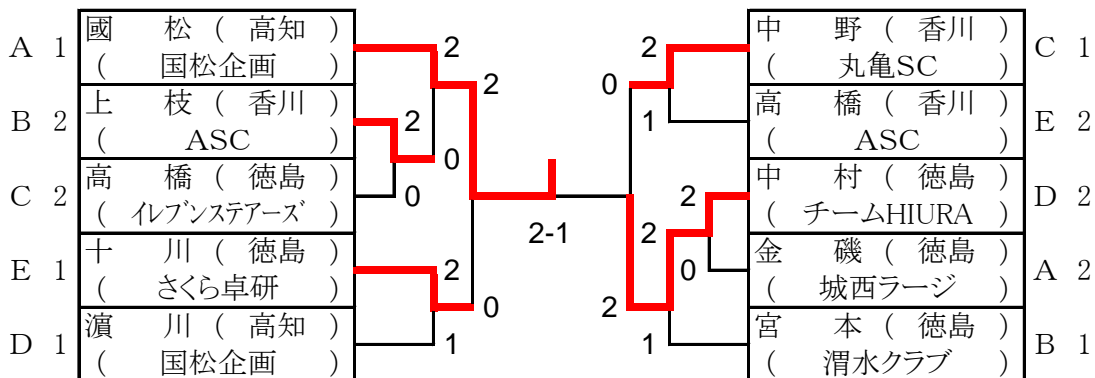

[3位トーナメント]

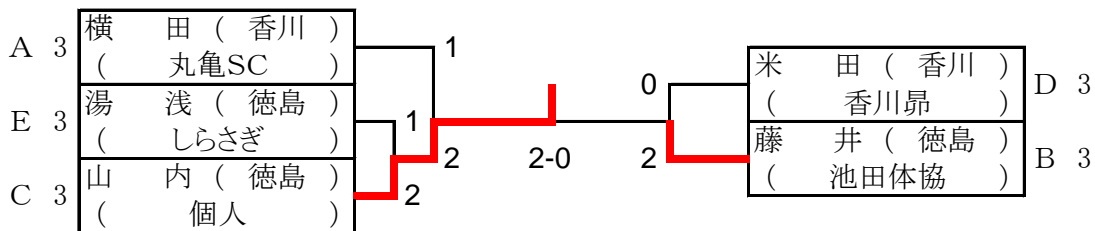

18 女子シングルス<70歳以上>

[予選リーグ]

24 コート

A ブロック	三 好	刈 谷	杉 村	吉 尾	得点	順位
1 三 好 (愛媛) (あいひめ)		○ 2 - 0	× 1 - 2		3/2=1.50 3	1
2 刈 谷 (高知) (黒潮クラブ)	× 0 - 2		○ 2 - 0		2/2=1.00 3	2
3 杉 村 (香川) (高松卓愛クラブ)	○ 2 - 1	× 0 - 2			2/3=0.67 3	3
4 吉 尾 (高知) (ピンポン館)						

25 コート

B ブロック	横 山	古 田	早 原	得点	順位
1 横 山 (高知) (ピンポン館)		○ 2 - 0	○ 2 - 0	4	1
2 古 田 (徳島) (名西クラブ)	× 0 - 2		× 1 - 2	2	3
3 早 原 (香川) (A S C)	× 0 - 2	○ 2 - 1		3	2

25 コート

C ブロック	津 田	横 田	茂 木	得点	順位
1 津 田 (徳島) (チームNORI)		○ 2 - 0	○ 2 - 0	4	1
2 横 田 (高知) (ピンポン館)	× 0 - 2		○ 2 - 0	3	2
3 茂 木 (香川) (卓球家)	× 0 - 2	× 0 - 2		2	3

試合順序・審判

- 3人(組)リーグ戦 ① 2 - 3 審判1 ② 1 - 3 審判2 ③ 1 - 2 審判3
 4人(組)リーグ戦 ① 1 - 4 審判2 ② 2 - 3 審判1 ③ 1 - 3 審判4 ④ 2 - 4 審判3
 ⑤ 1 - 2 審判4 ⑥ 3 - 4 審判1

[1・2位トーナメント]

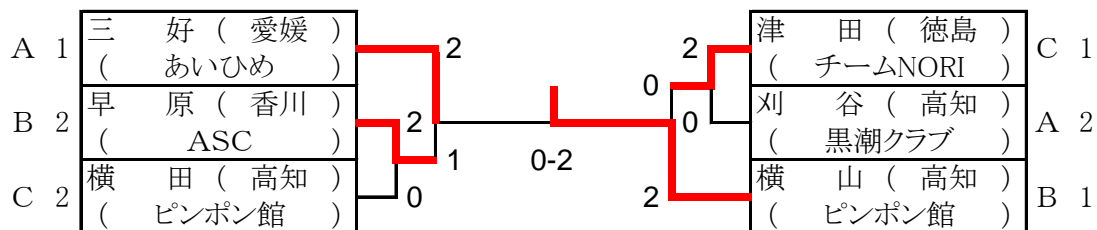

[3・4位トーナメント]

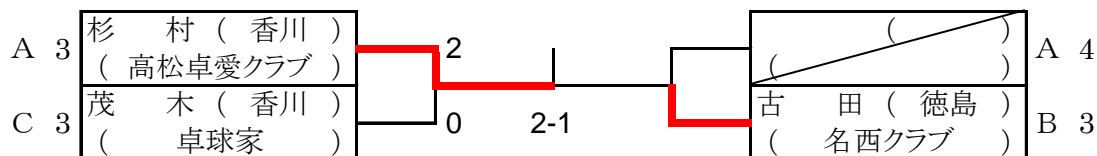

19 女子シングルス<75歳以上> (1)

[予選リーグ]

26 コート

A ブロック		杉 本	池 川	佐々木	得点	順位
1	杉 本 (香川) (高松卓愛クラブ)		○ 2 - 0	○ 2 - 0	4	1
2	池 川 (高知) (黒潮クラブ)	× 0 - 2		○ 2 - 0	3	2
3	佐々木 (香川) (ヴィスポことひら)	× 0 - 2	× 0 - 2		2	3

26 コート

B ブロック		村 上	会 見	藤 井	得点	順位
1	村 上 (高知) (黒潮クラブ)		○ 2 - 0	○ 2 - 0	4	1
2	会 見 (香川) (桜 T T C)	× 0 - 2		○ 2 - 0	3	2
3	藤 井 (愛媛) (あたごクラブ)	× 0 - 2	× 0 - 2		2	3

27 コート

C ブロック		樋 本	馬 瀬	森	得点	順位
1	樋 本 (香川) (丸 亀 S C)		○ 2 - 0	○ 2 - 0	4	1
2	馬 瀬 (徳島) (加茂名南クラブ)	× 0 - 2		○ 2 - 0	3	2
3	森 (高知) (ピンポン館)	× 0 - 2	× 0 - 2		2	3

27 コート

D ブロック		松 木	葛 石	菰 口	得点	順位
1	松 木 (愛媛) (新居浜卓研)		× 1 - 2	× 0 - 2	2	3
2	葛 石 (香川) (クロ ー バ)	○ 2 - 1		× 1 - 2	3	2
3	菰 口 (香川) (高松卓愛クラブ)	○ 2 - 0	○ 2 - 1		4	1

19 女子シングルス<75歳以上> (2)

試合順序・審判

3人(組)リーグ戦 ① 2 - 3 審判1 ② 1 - 3 審判2 ③ 1 - 2 審判3

[1・2位トーナメント]

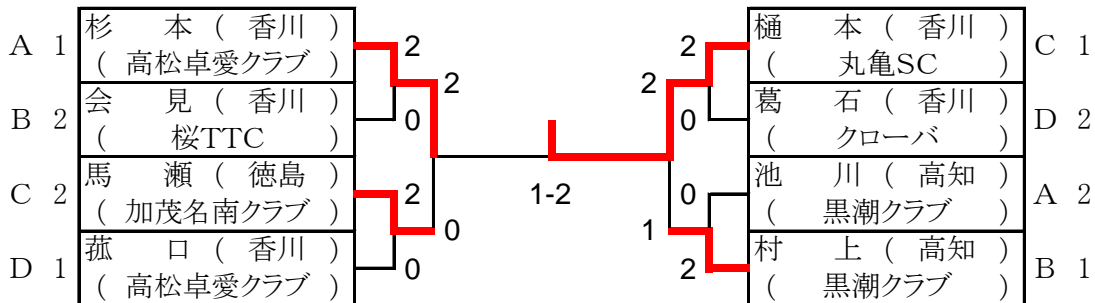

[3位トーナメント]

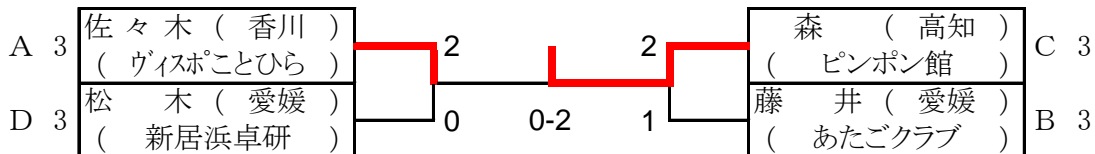

21 男子ダブルス <100歳以上>

[決勝リーグ]

		1 コート			得点	順位
		花房・戸田	小田・片岡	塚本・宮脇		
1	花房 (香) 鬼無体協		×	○	3/2=1.50	1
2	小片 (高) L B ラボ	○		×	2/3=0.67	3
3	塚本 (香) 丸亀SC	×	○		2/2=1.00	2
		1 - 2	2 - 0	2 - 0	0	3
		2 - 1	0 - 2	0 - 2	2	3
		0 - 2	2 - 0	0 - 2	2	3

試合順序・審判

3人(組)リーグ戦 ① 2 - 3 審判1 ② 1 - 3 審判2 ③ 1 - 2 審判3

22 男子ダブルス <120歳以上>

[予選リーグ]

		2 コート			得点	順位
A ブロック		坂尾・布谷	小倉・岩佐	戎・村上		
1	坂尾 (徳) SKB 松茂スポーツクラブ		○	○	4	1
2	小倉 (香) 卓窓会 香川県庁	×		×	2	3
3	戎 (愛) チームJ新居浜	×	○		3	2
		0 - 2	2 - 0	0 - 2	2	3
		0 - 2	2 - 0	0 - 2	2	3

		3 コート			得点	順位
B ブロック		稲井・伊藤	田中・池内	藤田・柳原		
1	稲井 (愛) アシスト		○	○	4	1
2	田中 (高) ピンポン館	×		○	3	2
3	藤田 (愛) チームJ新居浜	×	×		2	3
		1 - 2	2 - 0	2 - 0	2	3
		0 - 2	0 - 2	0 - 2	2	3

試合順序・審判

3人(組)リーグ戦 ① 2 - 3 審判1 ② 1 - 3 審判2 ③ 1 - 2 審判3

[1・2位トーナメント]

A 1	坂尾 (徳) SKB 松茂スポーツクラブ	1	0	戎 (愛) チームJ新居浜	A 2
B 2	田中 (高) ピンポン館	2	0-2	稲井 (愛) アシスト	B 1

[3位トーナメント]

A 3	小倉 (香) 卓窓会 香川県庁	2-1	藤田 (愛) チームJ新居浜	B 3
-----	-----------------	-----	----------------	-----

23 男子ダブルス<130歳以上> (1)

[予選リーグ]

4 コート

A ブロック		真鍋・嶋田	中村・松本	三木・佐々木	得点	順位
1	真嶋 鍋田 (香) 卓窓会 丸亀 S C	\	○ 2 - 0	× 0 - 2	3	2
2	中松 村本 (愛) あいひめ	× 0 - 2	\	× 1 - 2	2	3
3	三木 佐々木 (徳) 名西クラブ	○ 2 - 0	○ 2 - 1	\	4	1

4 コート

B ブロック		前野・佐藤	石丸・片座	氏家・黒田	得点	順位
1	前野 佐藤 (徳) 北島クラブ	\	× 0 - 2	○ 2 - 0	3	2
2	石丸 片座 (愛) あいひめ	○ 2 - 0	\	○ 2 - 0	4	1
3	氏家 黒田 (香) クローバ	× 0 - 2	× 0 - 2	\	2	3

6 コート

C ブロック		岩井・藤浦	上田・小松	高松・徳田	得点	順位
1	岩井 藤浦 (徳) よしこのクラブ さくら卓研	\	○ 2 - 1	○ 2 - 0	4	1
2	上田 小松 (香) 高松卓愛クラブ	× 1 - 2	\	○ 2 - 0	3	2
3	高松 徳田 (高) 黒潮クラブ ピンポン館	× 0 - 2	× 0 - 2	\	2	3

6 コート

D ブロック		篠原・高砂	近藤・林	藤井・森	得点	順位
1	篠原 高砂 (愛) 三島ウイングス チームJ新居浜	\	× L W/O	× 0 - 2	1	3
2	近藤 林 (徳) しらさぎ チームHIURA	○ W W/O	\	× 0 - 2	3	2
3	藤井 森 (香) 丸亀 S C	○ 2 - 0	○ 2 - 0	\	4	1

24 男子ダブルス<140歳以上> (1)

[予選リーグ]

7 コート

A ブロック		天野・四宮	後藤・江見	豊嶋・戸田	荒滝・池田	得点	順位
1	天野宮 (徳) 城西ラージ	○	○	○	○	6	1
2	後江藤見 (香) E S 高松	×	○	○	○	5	2
3	豊嶋戸田 (香) 高松卓愛クラブ	×	×	○	×	3	4
4	荒池滝田 (愛) 三日月	×	×	○	○	4	3

9 コート

B ブロック		乗常・岡崎	守長・三崎	隅田・依光	竹内・酒井	得点	順位
1	乗岡常崎 (徳) チーム NORI	○	×	○	○	5	2
2	守三長崎 (香) みのもん倶楽部	○	○	○	○	6	1
3	隅田依光 (高) 黒潮クラブ 小高坂クラブ	×	×	○	○	4	3
4	竹内井 (香) ハナミズキ	×	×	×	○	3	4

10 コート

C ブロック		山下・川西	清水・岡山	得松・矢野	得点	順位
1	山川下西 (香) 卓窓会	○	×	○	3	2
2	清岡水山 (徳) 渭水クラブ 加茂体協	○	○	○	4	1
3	得松矢野 (愛) フレンズ	×	×	○	2	3

11 コート

D ブロック		中山・東	富士川・星加	石井・藤田	得点	順位
1	中山東 (徳) クロサキ 城西ラージ	○	○	○	4	1
2	富士川加 (香) 丸亀 S C	×	○	○	3	2
3	石藤井田 (香) みのもん倶楽部 大見ラージ	×	×	○	2	3

12 コート

E ブロック		日浅・大野	川田・多田	川田・国本	得点	順位
1	日大浅野 (愛) あいひめ	○	×	○	3	2
2	川多田田 (香) 卓窓会	○	○	○	4	1
3	川国田本 (香) 高松卓愛クラブ	×	×	○	2	3

25 男子ダブルス<150歳以上> (1)

[予選リーグ]

13 コート

A ブロック		窪田	戸祭	都築・藤原	松本・宮脇	得点	順位
1	窪田 (香) タローバ			—	—		
2	都築 (愛) TOSIクラブ 藤原 帝友クラブ	—			× 1 — 2	1	2
3	松本 (香) 卓窓会 宮脇	—		○ 2 — 1		2	1

13 コート

B ブロック		筒井・松本	古田・山田	川口・秋野	得点	順位
1	筒井 (香) 高松卓愛クラブ 松本		○ 2 — 0	○ 2 — 1	4	1
2	古田 (高) 黒潮クラブ 山田	× 0 — 2		× 1 — 2	2	3
3	川口 (香) 桜 T T C 秋野 国分寺シニア	× 1 — 2	○ 2 — 1		3	2

15 コート

C ブロック		安藤・玉井	豊島・三好	白川・福田	得点	順位
1	安藤 (愛) 新居浜卓研 玉井		○ 2 — 1	○ 2 — 0	4	1
2	豊島 (香) 卓窓会 三好	× 1 — 2		○ 2 — 0	3	2
3	白川 (香) 桜 T T C 福田	× 0 — 2	× 0 — 2		2	3

15 コート

D ブロック		高杉・米田	安藤・原田	瀧・高嶋	得点	順位
1	高杉 (香) 桜 T T C 米田 香川 昴		× 1 — 2	○ 2 — 0	3	2
2	安藤 (香) 三宝 原田	○ 2 — 1		○ 2 — 0	4	1
3	瀧 (香) 卓窓会 高嶋	× 0 — 2	× 0 — 2		2	3

25 男子ダブルス<150歳以上> (2)

[予選リーグ]

試合順序・審判

3人(組)リーグ戦 ① 2 - 3 審判1 ② 1 - 3 審判2 ③ 1 - 2 審判3

[1・2位トーナメント]

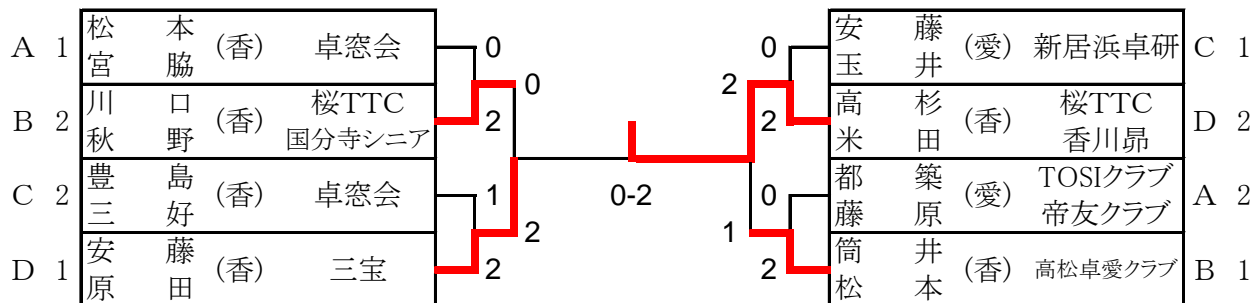

[3位トーナメント]

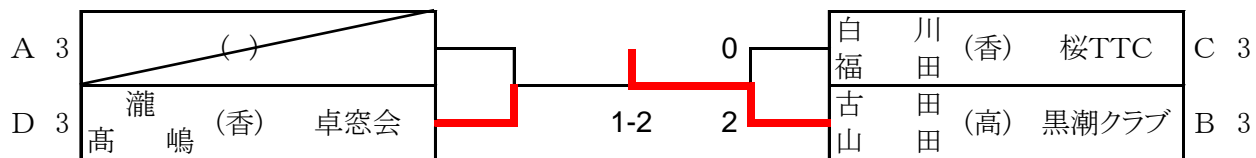

26 女子ダブルス <100歳以上>

[予選リーグ]

16 コート

A ブロック		山地・伊藤	松田・三原	真鍋・鵜川	得点	順位
1	山地伊藤 (愛) チームJ新居浜	○	○	○	4	1
2	松田三原 (香) 花梨クラブ	×	○	○	3	2
3	真鍋鵜川 (香) 鬼無体協	×	×	○	2	3

17 コート

B ブロック		中尾・北岡	正岡・武智	池田・川崎	得点	順位
1	中尾北岡 (香) 丸亀SC	○	○	○	4	1
2	正岡武智 (愛) あいひめ	×	○	○	3	2
3	池田川崎 (香) 花梨クラブ	×	×	○	2	3

試合順序・審判

3人(組)リーグ戦 ① 2 - 3 審判1 ② 1 - 3 審判2 ③ 1 - 2 審判3

[1・2位トーナメント]

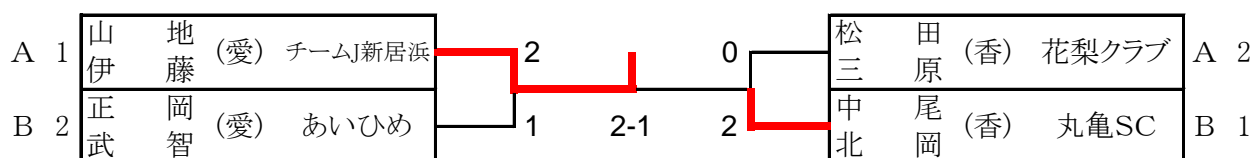

[3位トーナメント]

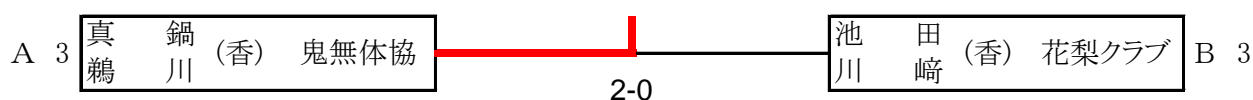

27 女子ダブルス<120歳以上> (1)

[予選リーグ]

18 コート

A ブロック		川島・大津	森田・高市	高橋・志摩	得点	順位
1	川島津 (香) 丸亀SC		○ 2 - 0	○ 2 - 0	4	1
2	森高田 (愛) あいひめ	× 0 - 2		○ 2 - 0	3	2
3	高橋 (徳) イブンステアーズ 志摩 北島クラブ	× 0 - 2	× 0 - 2		2	3

18 コート

B ブロック		黒島・土肥	増野・石尾	小林・矢原	得点	順位
1	黒島肥 (徳) 城西ラージ 土肥 沖洲体協		○ 2 - 0	○ 2 - 1	4	1
2	増野 (香) A S C	× 0 - 2		○ 2 - 0	3	2
3	小矢林 (香) Aマインド 矢原 ヴィスポことひら	× 1 - 2	× 0 - 2		2	3

20 コート

C ブロック		住田・安友	高橋・鈴木	岩崎・林	得点	順位
1	住田友 (徳) 北島クラブ		○ 2 - 0	○ 2 - 0	4	1
2	高橋 (香) A S C 鈴木 丸亀SC	× 0 - 2		○ 2 - 1	3	2
3	岩崎 (愛) あいひめ 林	× 0 - 2	× 1 - 2		2	3

20 コート

D ブロック		堀江・安藤	佐々木・山内	山崎・横山	得点	順位
1	堀江藤 (香) オリーブ		× 0 - 2	○ $2/2=1.00$	3	2
2	佐々木 (徳) 北島クラブ 山内 個人	○ 2 - 0		× $3/2=1.50$	3	1
3	山崎 (香) 卓窓会 横山	× 0 - 2	○ 2 - 1	$2/3=0.67$	3	3

27 女子ダブルス<120歳以上> (2)

[予選リーグ]

試合順序・審判

3人(組)リーグ戦 ① 2 - 3 審判1 ② 1 - 3 審判2 ③ 1 - 2 審判3

[1・2位トーナメント]

A 1	川島 (香) 丸亀SC	2		住田 (徳) 北島クラブ	C 1
B 2	増野 (香) ASC	0	2	堀江 (香) オリーブ	D 2
C 2	高橋 (香) ASC	0	2-0	森田 (愛) あいひめ	A 2
D 1	佐々木 (徳) 北島クラブ 山内 個人	2	0	黒島 (徳) 城西ラージ 土肥 沖洲体協	B 1

[3位トーナメント]

A 3	高橋 (徳) イレブンステアーズ 志摩 北島クラブ	2	2	岩崎 (愛) あいひめ	C 3
D 3	山崎 (香) 卓窓会	0	2-1	小林 (香) Aマインド 矢原 ヴァイスポことひら	B 3

28 女子ダブルス<130歳以上>

[予選リーグ]

21 コート

A ブロック			中野・近藤	湯浅・藤井	鷺崎・稲田	米田・茂木	得点	順位
1	中野藤 (香) 丸亀SC		○	○	○	○	6	1
2	湯浅藤井 (徳) しらさぎ池田体協	×		×	○	○	4	3
3	鷺崎稲田 (愛) 西条卓友会三日月	×	○		○	○	5	2
4	米田茂木 (香) 香川卓球家	×	×	×			3	4

23 コート

B ブロック			塚本・渡部	西崎・橋本	早原・大西	得点	順位
1	塚本渡部 (愛) 若葉クラブ伊予つばさ		○	○	○	4	1
2	西崎橋本 (香) 鬼無体協	×		○	○	3	2
3	早原大西 (香) A S C	×	×			2	3

23 コート

C ブロック			平田・高橋	杉村・中井	上枝・山上	得点	順位
1	平田高橋 (徳) 名西クラブ城西ラーズ		○	○	○	4	1
2	杉村中井 (香) 丸亀SCみのもん倶楽部	×		○	○	3	2
3	上枝山上 (香) A S C	×	×			2	3

試合順序・審判

- 3人(組)リーグ戦 ① 2 - 3 審判1 ② 1 - 3 審判2 ③ 1 - 2 審判3
 4人(組)リーグ戦 ① 1 - 4 審判2 ② 2 - 3 審判1 ③ 1 - 3 審判4 ④ 2 - 4 審判3
 ⑤ 1 - 2 審判4 ⑥ 3 - 4 審判1

[1・2位トーナメント]

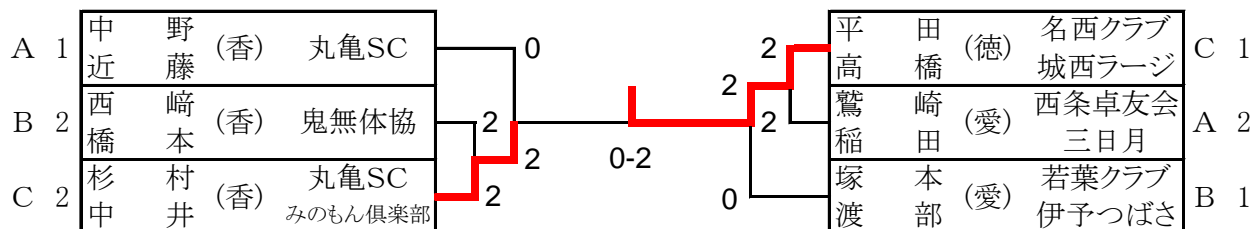

[3・4位トーナメント]

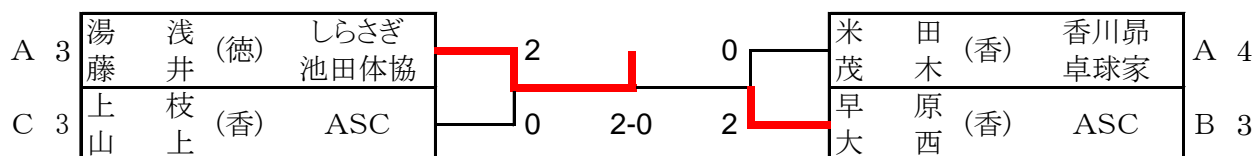

29 女子ダブルス<140歳以上> (1)

[予選リーグ]

24 コート

A ブロック		橋田・西川	鎌田・野田	山内・矢野	得点	順位
1	橋田 (高) ピンポン館		○ 2 - 0	○ 2 - 0	4	1
2	鎌田 (徳) 名西クラブ	× 0 - 2		○ 2 - 0	3	2
3	山内 (香) ヴィスポことひら	× 0 - 2	× 0 - 2		2	3

24 コート

B ブロック		加藤・松岡	横田	吉尾	斎浦・宮本	得点	順位
1	加藤 (香) 卓窓会				○ 2 - 0	2	1
2	横田 (高) ピンポン館						
3	斎浦 (徳) クロサキ 宮本 渭水クラブ	× 0 - 2				1	2

26 コート

C ブロック		小田・三好	島田・西岡	宮武・山下	得点	順位
1	小田 (愛) あいひめ		○ 2 - 0	○ 2 - 0	4	1
2	島田 (徳) 小松島クラブ	× 0 - 2		○ 2 - 0	3	2
3	宮武 (香) ヴィスポことひら	× 0 - 2	× 0 - 2		2	3

26 コート

D ブロック		津田・鏡	松井・三秋	倉橋・秋山	得点	順位
1	津田 (徳) チーム 鏡 NORI		○ 2 - 1	○ 2 - 0	4	1
2	松井 (愛) あいひめ	× 1 - 2		× 1 - 2	2	3
3	倉橋 (香) ヴィスポことひら	× 0 - 2	○ 2 - 1		3	2

30 女子ダブルス<150歳以上> (1)

[予選リーグ]

27 コート

A ブロック		樋本・藤村	井上・末廣	久保・池川	小西・葛石	得点	順位
1	樋本 (香) 丸亀SC	○	○	○	○	6	1
2	井末 (愛) フレンズ	×	○	○	○	5	2
3	久池 (高) 黒潮クラブ	×	×	×	×	3	4
4	小西 (香) 高松卓愛クラブ 葛石 クローバ	×	×	○	○	4	3

29 コート

B ブロック		坂部・森	栗野・福井	渡部・藤井	得点	順位
1	坂部 (徳) フレンズ 森 よしこのクラブ	○	○	○	4	1
2	栗福 (香) 高松卓愛クラブ	×	×	×	2	3
3	渡藤 (愛) あたごクラブ	×	○	○	3	2

29 コート

C ブロック		溝渕・村上	会見・三谷	塚田・藤澤	得点	順位
1	溝村 (高) 黒潮クラブ	○	○	○	4	1
2	会三 (香) 桜TTCC 見谷 香川 昂	×	×	×	2	3
3	塚藤 (香) 高松卓愛クラブ 田澤 ハナミズキ	×	○	○	3	2

30 コート

D ブロック		青木・熊野	岩崎・佐々木	西山・影山	得点	順位
1	青木 (愛) 2015 熊野 媛卓会	○	○	○		
2	岩崎 (香) クローバ	×	○	○	2	1
3	西山 (高) ピンポン館 影山 カラビナ	×	×	×	1	2

30 女子ダブルス<150歳以上> (2)

[予選リーグ]

試合順序・審判

- 3人(組)リーグ戦 ① 2 - 3 審判1 ② 1 - 3 審判2 ③ 1 - 2 審判3
 4人(組)リーグ戦 ① 1 - 4 審判2 ② 2 - 3 審判1 ③ 1 - 3 審判4 ④ 2 - 4 審判3
 ⑤ 1 - 2 審判4 ⑥ 3 - 4 審判1

[1・2位トーナメント]

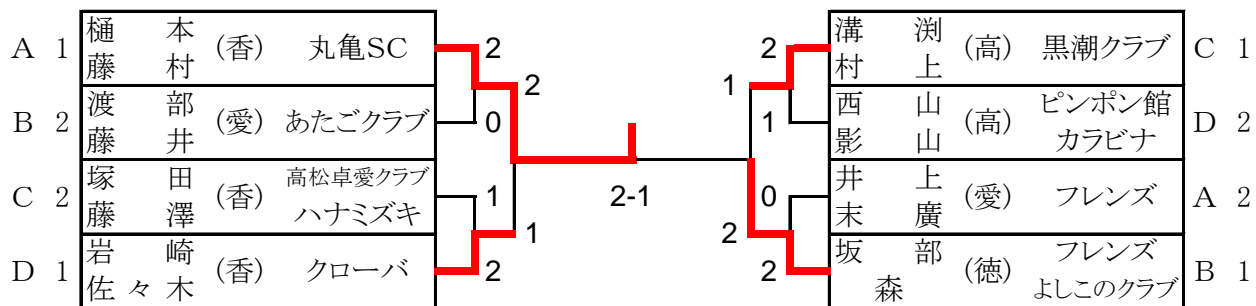

[3・4位トーナメント]

