

15 女子シングルス<50歳以上>

[予選リーグ]

16 コート

A ブロック	佐々木	北岡	山地	滝口	得点	順位
1 佐々木 (徳島) (北島クラブ)		× 0 - 2	× 0 - 2	○ 2 - 0	4	3
2 北岡 (香川) (丸亀SC)	○ 2 - 0		○ 2 - 0	○ 2 - 0	6	1
3 山地 (愛媛) (チームJ新居浜)	○ 2 - 0	× 0 - 2		○ 2 - 0	5	2
4 滝口 (香川) (オリーブ)	× 0 - 2	× 0 - 2	× 0 - 2		3	4

17 コート

B ブロック	安藤	山本	石尾	得点	順位
1 安藤 (香川) (オリーブ)		○ 2 - 0	○ 2 - 0	4	1
2 山本 (高知) (株フィールドイクス)	× 0 - 2		× 1 - 2	2	3
3 石尾 (香川) (ASC)	× 0 - 2	○ 2 - 1		3	2

試合順序・審判

- 3人(組)リーグ戦 ① 2 - 3 審判1 ② 1 - 3 審判2 ③ 1 - 2 審判3
 4人(組)リーグ戦 ① 1 - 4 審判2 ② 2 - 3 審判1 ③ 1 - 3 審判4 ④ 2 - 4 審判3
 ⑤ 1 - 2 審判4 ⑥ 3 - 4 審判1

[1・2位トーナメント]

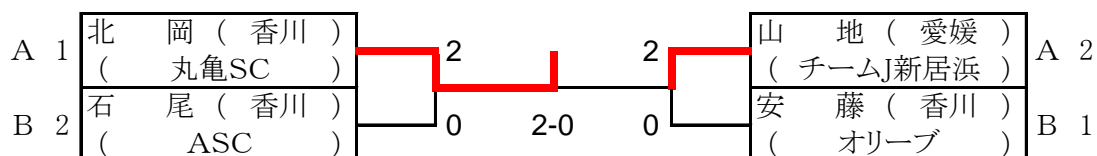

[3・4位トーナメント]

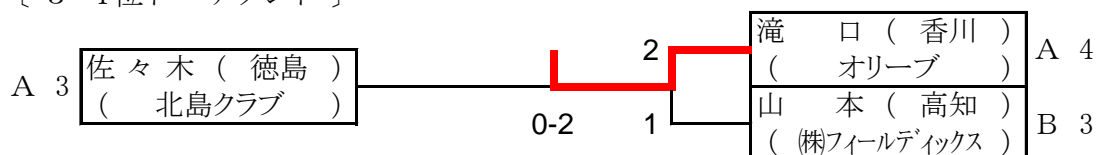

16 女子シングルス<60歳以上>

[予選リーグ]

18 コート

A ブロック	土 肥	鈴 木	林	大 西	得点	順位
1 土 肥 (徳島) (沖 洲 体 協)		×	○	○	5	2
2 鈴 木 (香川) (丸 亀 S C)	○		○	○	6	1
3 林 (高知) (ピンポン館)	×	×		○	4	3
4 大 西 (香川) (A S C)	×	×	×		3	4

19 コート

B ブロック	川 島	志 摩	鷺 崎	増 野	得点	順位
1 川 島 (香川) (丸 亀 S C)		○	○	○	6	1
2 志 摩 (徳島) (北 島 クラ ブ)	×		○	○	5	2
3 鷺 崎 (愛媛) (西 条 卓 友 会)	×	×		×	3	4
4 増 野 (香川) (A S C)	×	×	○		4	3

20 コート

C ブロック	堀 江	國 岡	小 林	得点	順位
1 堀 江 (香川) (オ リ ー ブ)		×	×	2	3
2 國 岡 (徳島) (S K B)	○		×	3	2
3 小 林 (香川) (A マ イ ン ド)	○	○		4	1

試合順序・審判

- 3人(組)リーグ戦 ① 2 - 3 審判1 ② 1 - 3 審判2 ③ 1 - 2 審判3
 4人(組)リーグ戦 ① 1 - 4 審判2 ② 2 - 3 審判1 ③ 1 - 3 審判4 ④ 2 - 4 審判3
 ⑤ 1 - 2 審判4 ⑥ 3 - 4 審判1

[1・2位トーナメント]

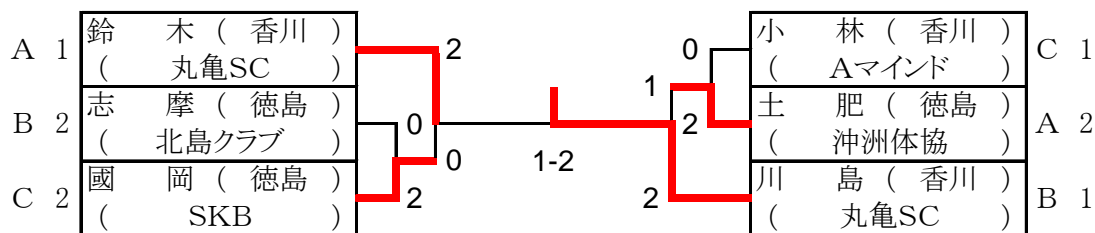

[3・4位トーナメント]

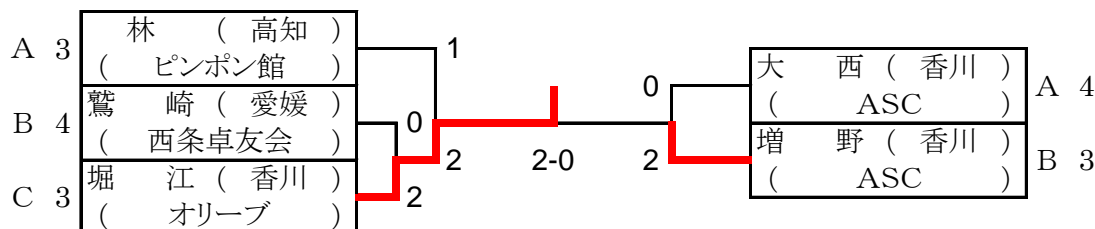

17 女子シングルス<65歳以上> (1)

[予選リーグ]

21 コート

A ブロック		國 松	金 磯	横 田	得点	順位
1	國 松 (高知) (国 松 企 画)		○ 2 - 1	○ 2 - 0	4	1
2	金 磯 (徳島) (城 西 ラ ー ジ)	× 1 - 2		○ 2 - 0	3	2
3	横 田 (香川) (丸 亀 S C)	× 0 - 2	× 0 - 2		2	3

21 コート

B ブロック		藤 井	宮 本	上 枝	得点	順位
1	藤 井 (徳島) (池 田 体 協)		× 1 - 2	× 0 - 2	2	3
2	宮 本 (徳島) (渭 水 ク ラ ブ)	○ 2 - 1		○ 2 - 0	4	1
3	上 枝 (香川) (A S C)	○ 2 - 0	× 0 - 2		3	2

22 コート

C ブロック		山 内	中 野	高 橋	得点	順位
1	山 内 (徳島) (個 人)		× 0 - 2	× 1 - 2	2	3
2	中 野 (香川) (丸 亀 S C)	○ 2 - 0		○ 2 - 0	4	1
3	高 橋 (徳島) (イレブンステアーズ)	○ 2 - 1	× 0 - 2		3	2

22 コート

D ブロック		濱 川	中 村	米 田	得点	順位
1	濱 川 (高知) (国 松 企 画)		○ 2 - 0	○ 2 - 0	4	1
2	中 村 (徳島) (チ ー ム HIURA)	× 0 - 2		○ 2 - 0	3	2
3	米 田 (香川) (香 川 昴)	× 0 - 2	× 0 - 2		2	3

23 コート

E ブロック		十 川	高 橋	湯 浅	得点	順位
1	十 川 (徳島) (さくら卓研)		○ 2 - 0	○ 2 - 0	4	1
2	高 橋 (香川) (A S C)	× 0 - 2		○ 2 - 1	3	2
3	湯 浅 (徳島) (し ら さ ぎ)	× 0 - 2	× 1 - 2		2	3

17 女子シングルス<65歳以上> (2)

試合順序・審判

3人(組)リーグ戦 ① 2 - 3 審判1 ② 1 - 3 審判2 ③ 1 - 2 審判3

[1・2位トーナメント]

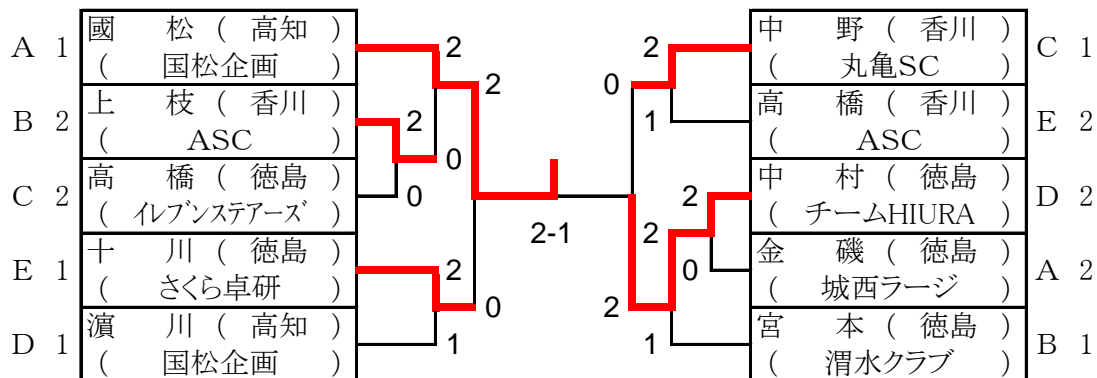

[3位トーナメント]

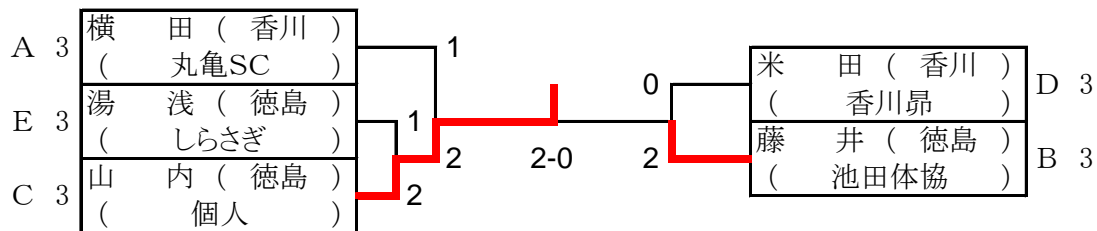

18 女子シングルス<70歳以上>

[予選リーグ]

24 コート

A ブロック	三 好	刈 谷	杉 村	吉 尾	得点	順位
1 三 好 (愛媛) (あいひめ)		○ 2 - 0	× 1 - 2		3/2=1.50 3	1
2 刈 谷 (高知) (黒潮クラブ)	× 0 - 2		○ 2 - 0		2/2=1.00 3	2
3 杉 村 (香川) (高松卓愛クラブ)	○ 2 - 1	× 0 - 2			2/3=0.67 3	3
4 吉 尾 (高知) (ピンポン館)						

25 コート

B ブロック	横 山	古 田	早 原	得点	順位
1 横 山 (高知) (ピンポン館)		○ 2 - 0	○ 2 - 0	4	1
2 古 田 (徳島) (名西クラブ)	× 0 - 2		× 1 - 2	2	3
3 早 原 (香川) (A S C)	× 0 - 2	○ 2 - 1		3	2

25 コート

C ブロック	津 田	横 田	茂 木	得点	順位
1 津 田 (徳島) (チームNORI)		○ 2 - 0	○ 2 - 0	4	1
2 横 田 (高知) (ピンポン館)	× 0 - 2		○ 2 - 0	3	2
3 茂 木 (香川) (卓球家)	× 0 - 2	× 0 - 2		2	3

試合順序・審判

3人(組)リーグ戦 ① 2 - 3 審判1 ② 1 - 3 審判2 ③ 1 - 2 審判3

4人(組)リーグ戦 ① 1 - 4 審判2 ② 2 - 3 審判1 ③ 1 - 3 審判4 ④ 2 - 4 審判3

⑤ 1 - 2 審判4 ⑥ 3 - 4 審判1

[1・2位トーナメント]

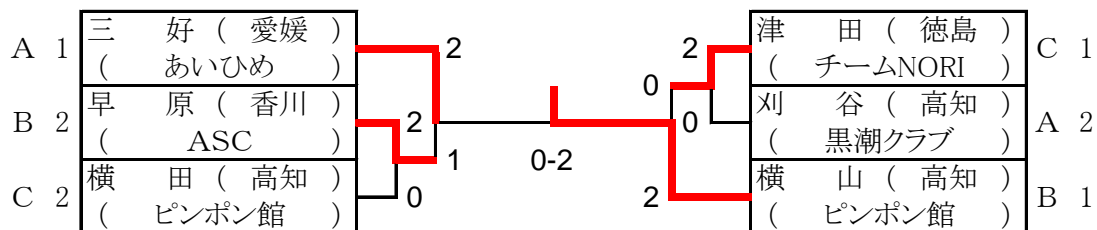

[3・4位トーナメント]

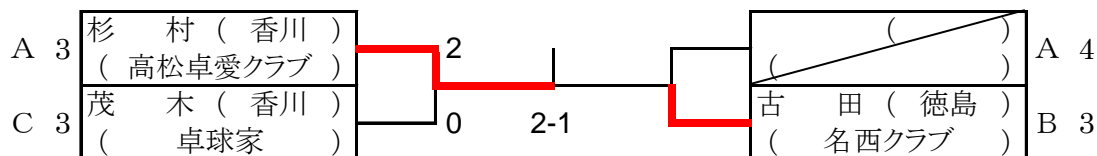

19 女子シングルス<75歳以上> (1)

[予選リーグ]

26 コート

A ブロック		杉 本	池 川	佐々木	得点	順位
1	杉 本 (香川) (高松卓愛クラブ)		○ 2 - 0	○ 2 - 0	4	1
2	池 川 (高知) (黒潮クラブ)	× 0 - 2		○ 2 - 0	3	2
3	佐々木 (香川) (ヴィスポことひら)	× 0 - 2	× 0 - 2		2	3

26 コート

B ブロック		村 上	会 見	藤 井	得点	順位
1	村 上 (高知) (黒潮クラブ)		○ 2 - 0	○ 2 - 0	4	1
2	会 見 (香川) (桜 T T C)	× 0 - 2		○ 2 - 0	3	2
3	藤 井 (愛媛) (あたごクラブ)	× 0 - 2	× 0 - 2		2	3

27 コート

C ブロック		樋 本	馬 瀬	森	得点	順位
1	樋 本 (香川) (丸 亀 S C)		○ 2 - 0	○ 2 - 0	4	1
2	馬 瀬 (徳島) (加茂名南クラブ)	× 0 - 2		○ 2 - 0	3	2
3	森 (高知) (ピンポン館)	× 0 - 2	× 0 - 2		2	3

27 コート

D ブロック		松 木	葛 石	菰 口	得点	順位
1	松 木 (愛媛) (新居浜卓研)		× 1 - 2	× 0 - 2	2	3
2	葛 石 (香川) (クロ ー バ)	○ 2 - 1		× 1 - 2	3	2
3	菰 口 (香川) (高松卓愛クラブ)	○ 2 - 0	○ 2 - 1		4	1

19 女子シングルス<75歳以上> (2)

試合順序・審判

3人(組)リーグ戦 ① 2 - 3 審判1 ② 1 - 3 審判2 ③ 1 - 2 審判3

[1・2位トーナメント]

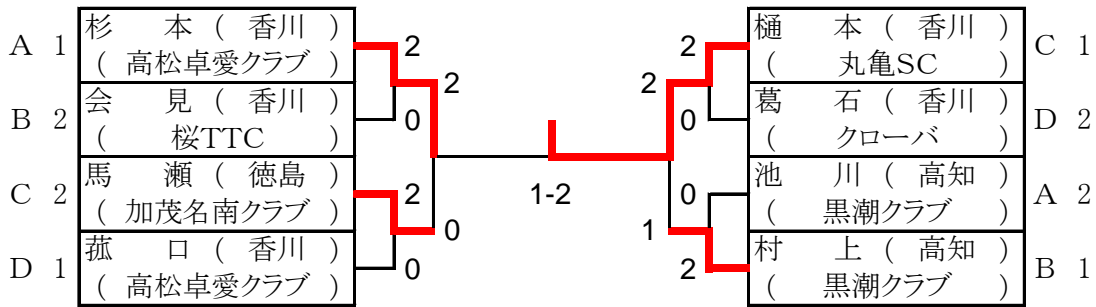

[3位トーナメント]

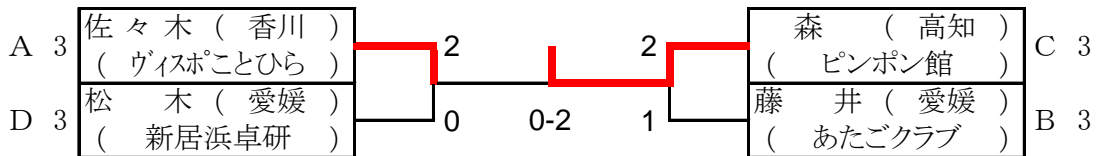

20 女子シングルス<80歳以上>

[予選リーグ]

28 コート

A	ブロック	栗 野	西 山	斉 浦	小 西	得点	順位
1	栗 野 (香川) (高松卓愛クラブ)	○	○	○	○	6	1
2	西 山 (高知) (ピンポン館)	×	2 - 0	×	○ $2/2=1.00$	4	3
3	斉 浦 (徳島) (クロサキ)	×	○	2 - 0	×	$3/2=1.50$	2
4	小 西 (香川) (高松卓愛クラブ)	×	×	○	2 - 1	$2/3=0.67$	4

30 コート

B	ブロック	坂 部	前 田	白 石	塚 田	得点	順位
1	坂 部 (徳島) (フレンド)	○	○	○	○	6	1
2	前 田 (香川) (卓窓会)	×	2 - 0	×	×	3	4
3	白 石 (香川) (懇友会)	×	○	2 - 0	○	5	2
4	塚 田 (香川) (高松卓愛クラブ)	×	○	×	0 - 2	4	3

試合順序・審判

4人(組)リーグ戦 ① 1 - 4 審判2 ② 2 - 3 審判1 ③ 1 - 3 審判4 ④ 2 - 4 審判3
 ⑤ 1 - 2 審判4 ⑥ 3 - 4 審判1

[1・2位トーナメント]

A 1	栗 野 (香川) (高松卓愛クラブ)	2		0	斉 浦 (徳島) (クロサキ)	A 2
B 2	白 石 (香川) (懇友会)	1	0-2	2	坂 部 (徳島) (フレンド)	B 1

[3・4位トーナメント]

A 3	西 山 (高知) (ピンポン館)	0		2	小 西 (香川) (高松卓愛クラブ)	A 4
B 4	前 田 (香川) (卓窓会)	2	0-2	1	塚 田 (香川) (高松卓愛クラブ)	B 3