

男子団体

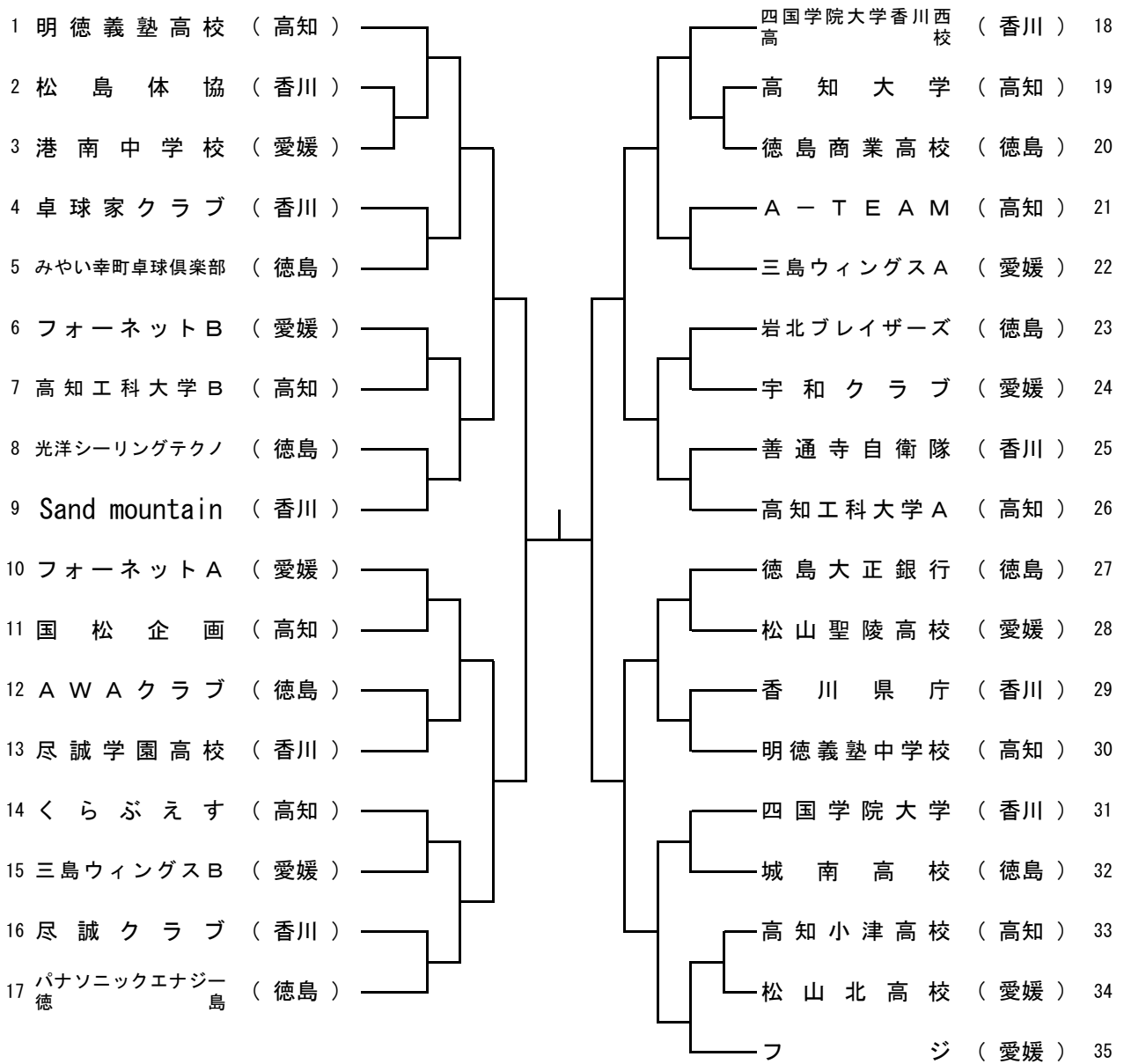

決勝戦

チーム名	1	2	3	4	5	計
対						対

女子団体

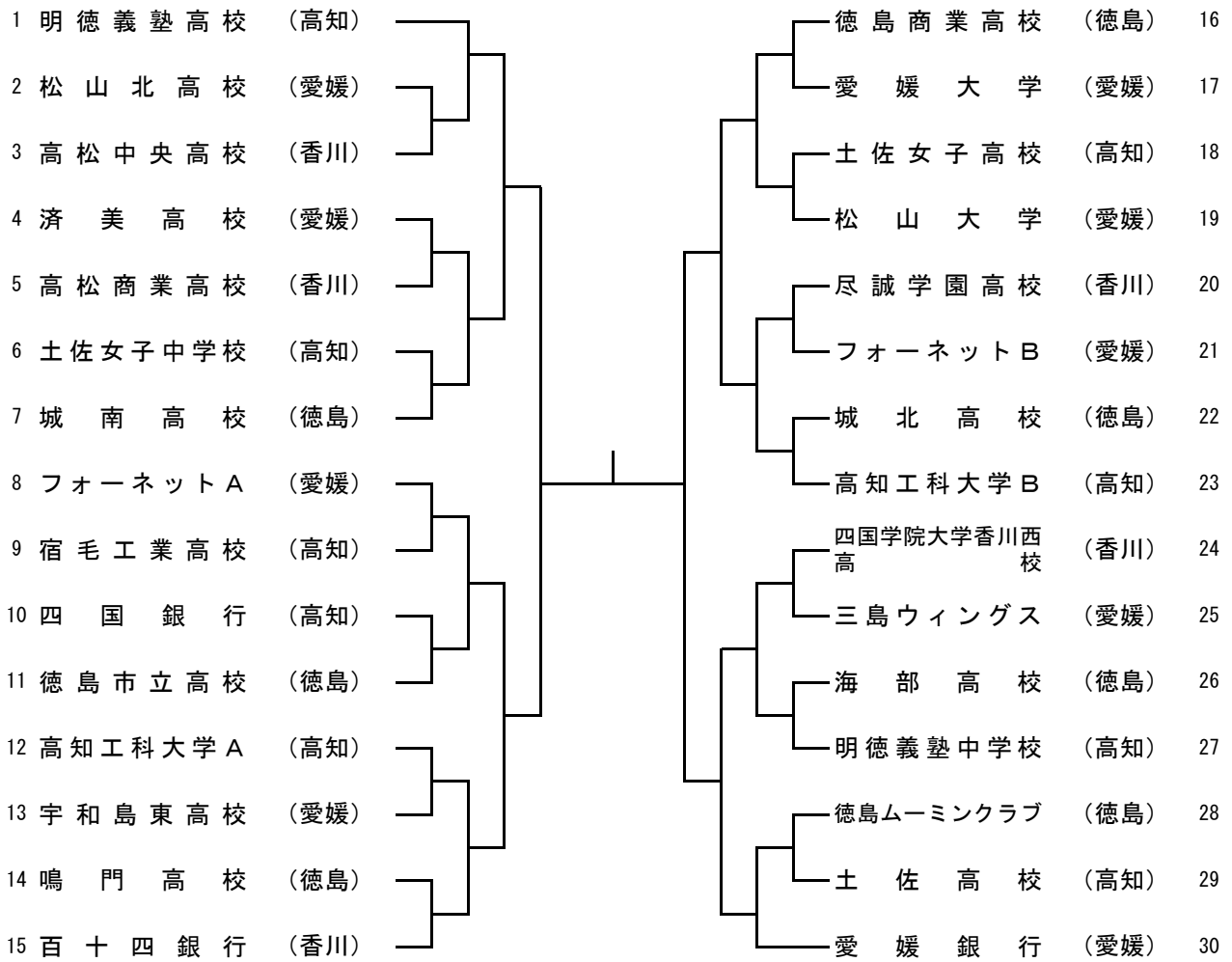

決勝戦

チーム名	1	2	3	4	5	計
対						対

男子シングルス

(9~13コート)

※ 1	高橋拓己	(愛媛)				吉田智史	(香川)	24	※
2	植田稜季	(高知)				伊藤虎太郎	(高知)	25	
3	逢坂雄也	(香川)				小原敏大	(愛媛)	26	
4	住友祐介	(徳島)				梅村友樹	(高知)	27	△
5	大恵健人	(香川)				前島新太	(徳島)	28	
△ 6	濱田尚人	(高知)				井上一輝	(愛媛)	29	
7	塩入拓磨	(愛媛)				加藤悠真	(高知)	30	
8	南颯	(香川)				南朋楓	(香川)	31	
9	矢野憲	(愛媛)				尾脇秀斗	(愛媛)	32	
10	石原匠	(高知)				播柁真	(徳島)	33	
11	三谷尚輝	(徳島)				藤元駿	(高知)	34	△
△ 12	加藤公輝	(高知)				吉野彪功	(愛媛)	35	
13	吉田圭佑	(香川)				西村歩	(香川)	36	
14	竹岡海斗	(愛媛)				平岩大知	(高知)	37	
15	井上大輝	(愛媛)				岡野鉄平	(高知)	38	
16	斉藤健太	(高知)				高田楓真	(徳島)	39	
17	濱田大樹	(徳島)				磯野達哉	(香川)	40	
18	倉啓太	(愛媛)				坂本倫太郎	(高知)	41	△
19	斉藤秀太	(高知)				増本時祥	(愛媛)	42	
20	喜多涼一	(徳島)				三宅康介	(香川)	43	
21	香川真哉	(徳島)				篠原淳太	(愛媛)	44	
22	豊嶋大基	(愛媛)				井上慎太郎	(徳島)	45	※
※ 23	藤本聖也	(香川)							

決勝戦

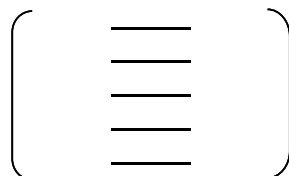

女子シングルス

(17~21コート)

※ 1	白 山 亜 美	(高知)				谷 本 史 奈	(香川)	23	※
2	吉 岡 舞 緒	(愛媛)				平 川 嘉 代	(愛媛)	24	
3	川 崎 姫 奈	(香川)				森 美 優	(高知)	25	
4	塩 見 紗 希	(愛媛)				清 瀬 裕 菜	(徳島)	26	
5	佐 竹 美 織	(徳島)				栗 本 結 有	(高知)	27	
6	松 澤 帆 乃 果	(香川)				森 影 夏 都	(徳島)	28	
7	加 島 彩 夏	(徳島)				河 湊 雅 友	(愛媛)	29	
8	内 山 智 晴	(高知)				前 山 美 南	(香川)	30	
9	長 野 詩 音	(香川)				菅 鈴 菜	(愛媛)	31	
10	青 木 梨 恵	(高知)				永 目 真 唯	(香川)	32	
11	大 森 も え	(愛媛)				青 井 さ く ら	(高知)	33	△
※ 12	岩 本 結 菜	(香川)				西 川 日 満 里	(徳島)	34	
13	吉 田 優 海	(愛媛)				片 上 知 代	(愛媛)	35	
14	美 世 遥 香	(徳島)				橋 本 礼 香	(高知)	36	
15	豊 永 祐 理 奈	(徳島)				高 東 沙 奈	(愛媛)	37	
16	西 内 梨 乃	(高知)				横 山 有 沙	(香川)	38	
17	松 岡 優 香	(愛媛)				上 澤 茉 央	(高知)	39	△
△ 18	上 澤 依 央	(高知)				大 前 彩	(香川)	40	
19	小 脇 瑞 穂	(香川)				村 上 宝	(愛媛)	41	
20	永 井 里 央 子	(高知)				引 地 愛 実	(徳島)	42	
21	亀 田 怜	(愛媛)				岡 屋 敷 海 里	(高知)	43	
※ 22	谷 口 里 蘭	(徳島)				木 塚 陽 菜	(愛媛)	44	※

決 勝 戦

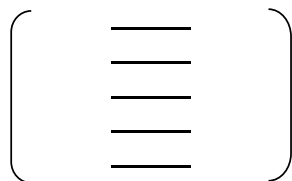

男子ダブルス

(9~13コート)

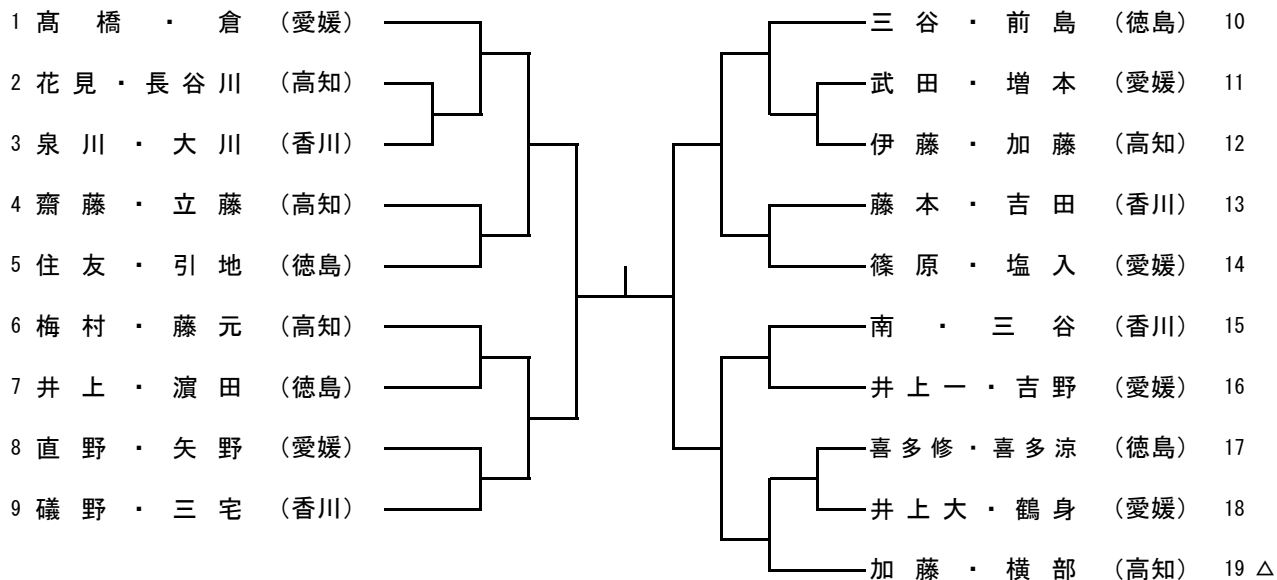

決勝戦

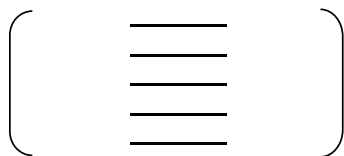

女子ダブルス

(17~21コート)

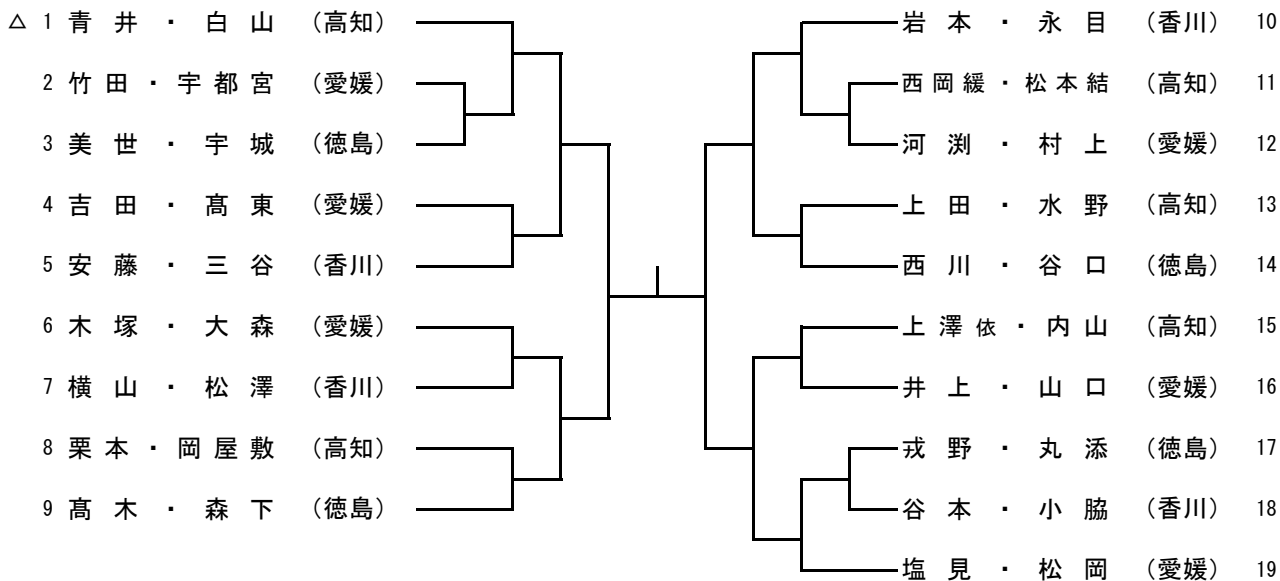

決勝戦

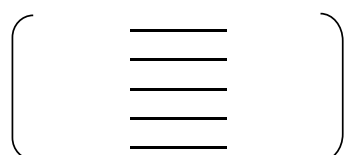

男子サーティ

(14~16コート)

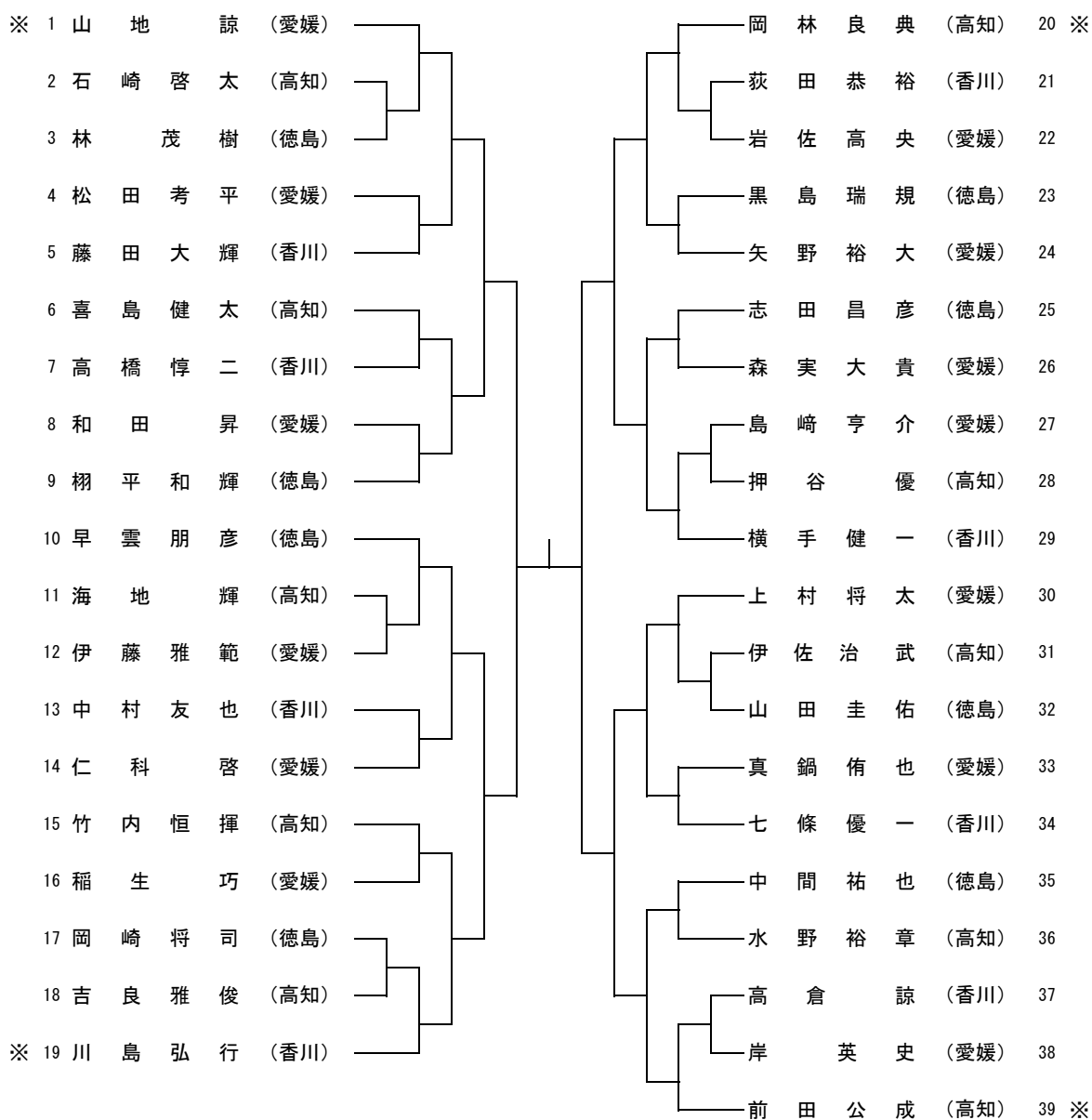

決勝戦

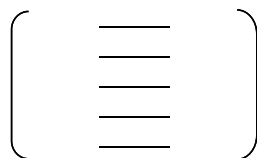

男子フォーティ

(4~6コート)

※ 1	藤井孝一	(香川)		豊永大地	(高知)	20
2	鎌倉啓志	(愛媛)		尾崎博幸	(愛媛)	21
3	藤村卓三	(高知)		堀家嘉文	(香川)	22
4	古田明良	(徳島)		真鍋一也	(香川)	23
5	山下貴司	(愛媛)		吉田憲司	(徳島)	24
6	西川義文	(徳島)		中村太樹	(愛媛)	25
7	富永善徳	(愛媛)		福田弘高	(徳島)	26
8	岡崎拓也	(香川)		露口裕士	(愛媛)	27
9	和田卓也	(高知)		吉松修士	(高知)	28
10	佐伯恭兵	(愛媛)		山浦崇志	(香川)	29
11	松本晋也	(徳島)		矢部秀樹	(徳島)	30
12	池末英二	(愛媛)		丸山高尚	(香川)	31
13	宮本勇	(香川)		久保田昌和	(高知)	32
14	田中敬大	(高知)		廉谷展昌	(愛媛)	33
15	川口真明	(香川)		吉村和倫	(高知)	34
16	田中圭	(高知)		土居和志	(愛媛)	35
17	成松裕次郎	(愛媛)		瀬尾翔司	(徳島)	36
18	豊嶋明久	(香川)		松村健太郎	(愛媛)	37
19	早雲智宏	(徳島)		山城英孝	(香川)	38 ※

決勝戦

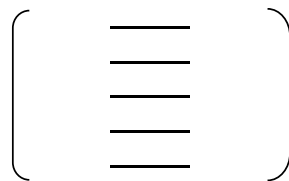

男子フィフティ

(22~24コート)

※ 1	大 栗 寛	(徳島)		山 本 浩 一	(愛媛)	20	△
2	竹 田 政 英	(愛媛)		山 本 浩 一	(愛媛)	20	
3	松 本 和 仁	(香川)		松 田 芳 和	(徳島)	21	
4	村 岡 朋 幸	(高知)		川 上 高 幸	(愛媛)	22	
5	庄 田 茂	(香川)		多 田 康 宏	(香川)	23	
6	矢 野 裕 希	(愛媛)		谷 口 恭 也	(高知)	24	
7	近 石 博 幸	(香川)		富 山 貴 司	(香川)	25	
8	佐 藤 昭 文	(徳島)		谷 本 芳 英	(愛媛)	26	
9	宮 本 政 典	(高知)		松 尾 典 昭	(高知)	27	
10	田 中 豊 久	(愛媛)		岡 本 信 哉	(愛媛)	28	
11	片 岡 雅 浩	(香川)		中 島 健 司	(徳島)	29	
12	吉 成 正 臣	(徳島)		谷 本 満	(香川)	30	
13	石 谷 豊 喜	(愛媛)		田 中 博 則	(愛媛)	31	
14	青 木 勉	(高知)		西 正 勝	(高知)	32	
15	播 容 厚	(徳島)		大 月 敏 督	(徳島)	33	
16	吉 森 良 二	(愛媛)		川 元 淳 也	(愛媛)	34	
17	澤 崎 栄 吾	(高知)		建 部 真 也	(徳島)	35	
18	京 口 隆	(愛媛)		野 田 徹	(香川)	36	
※ 19	大 川 竜 二	(香川)		正 岡 重 宜	(愛媛)	37	
			吉 田 雄 三	(高知)	38	※	

決勝戦

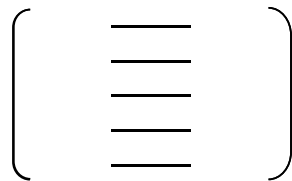

男子ローシックスティ

(33コート)

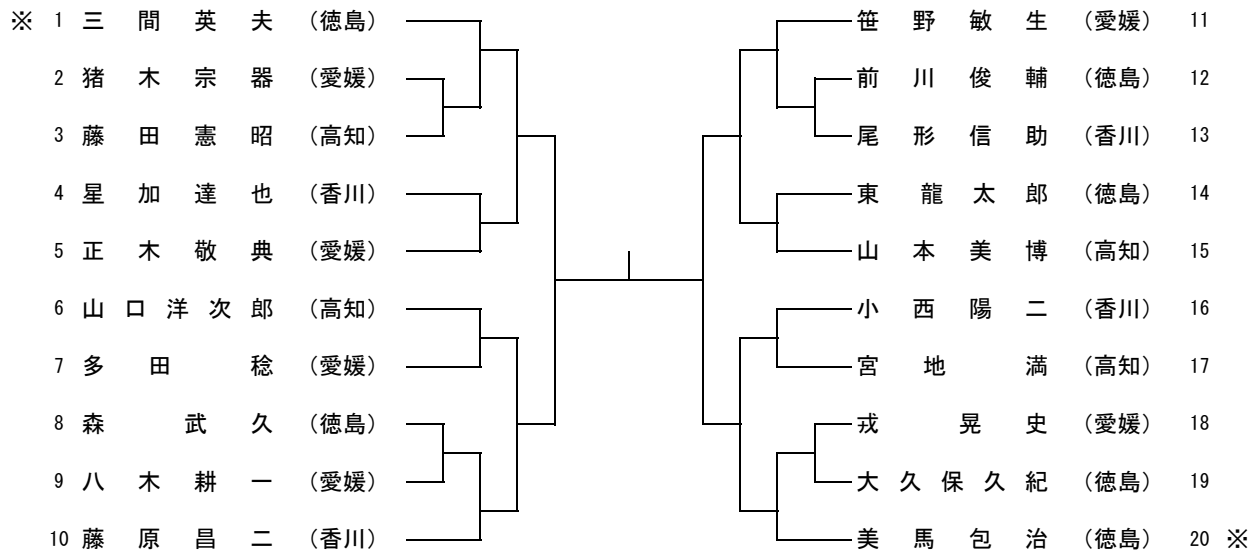

決勝戦

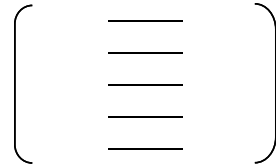

男子ハイシックスティ

(34コート)

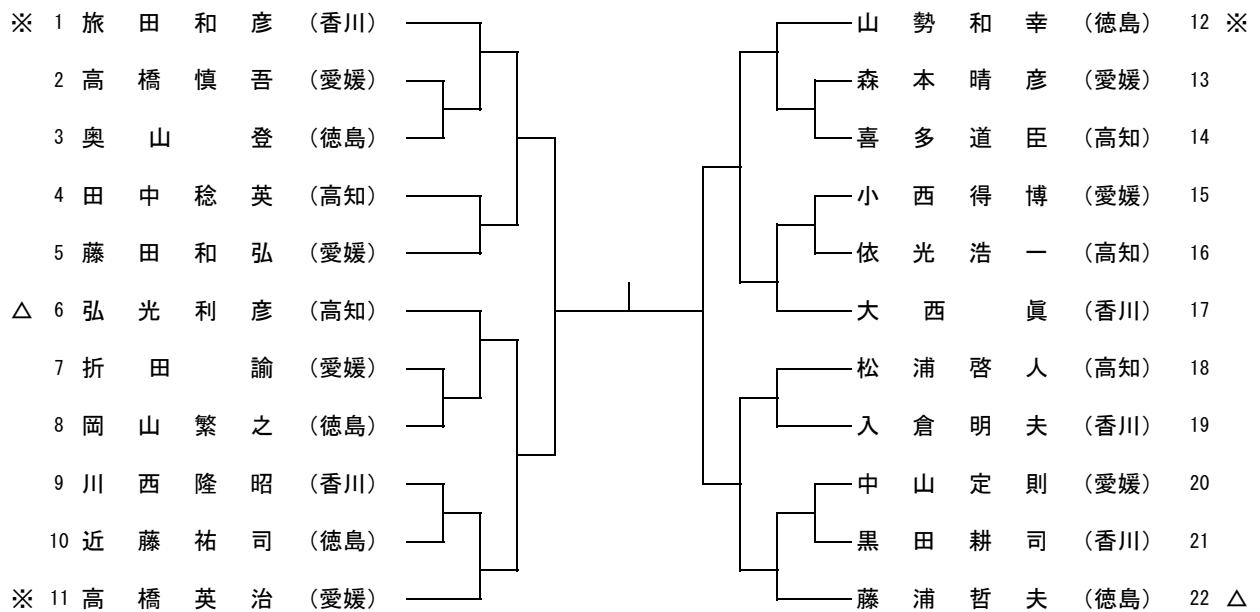

決勝戦

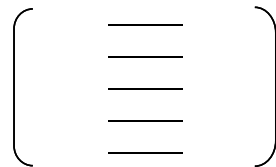

男子ローセブンティ

(35コート)

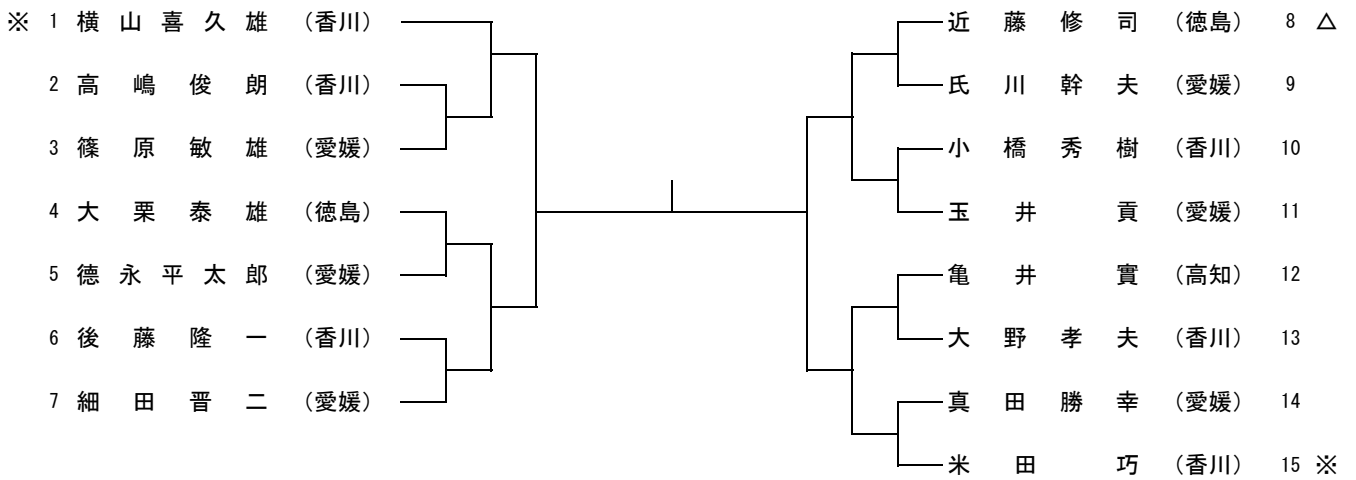

決勝戦

(_____)

(_____)

(_____)

(_____)

男子ハイセブンティ

(36コート)

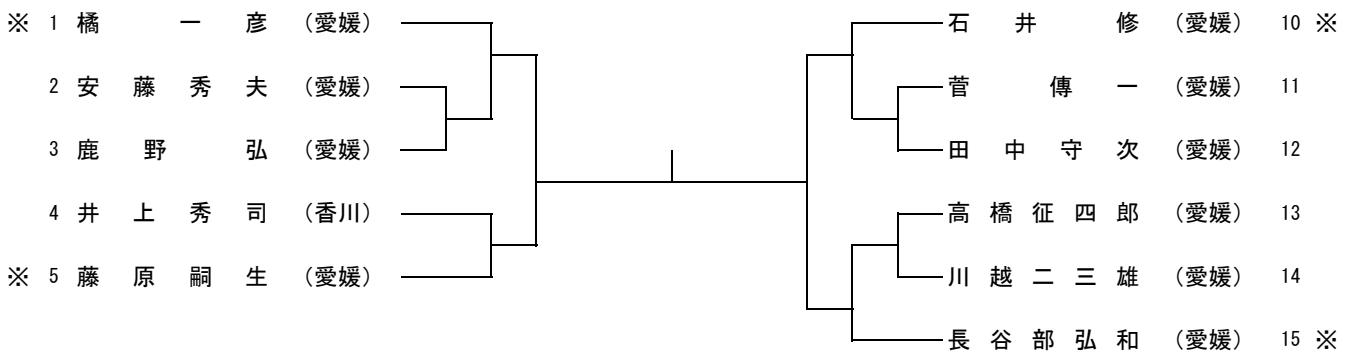

決勝戦

(_____)

(_____)

(_____)

(_____)

男子エイティ

(37コート)

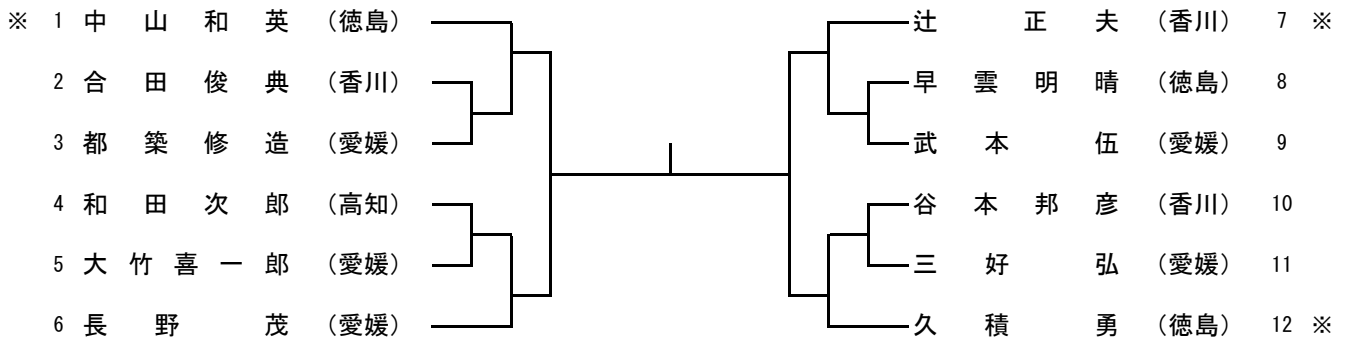

決勝戦

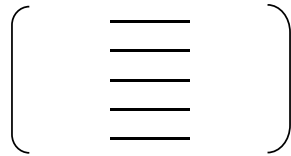

男子教職員

(7~8コート)

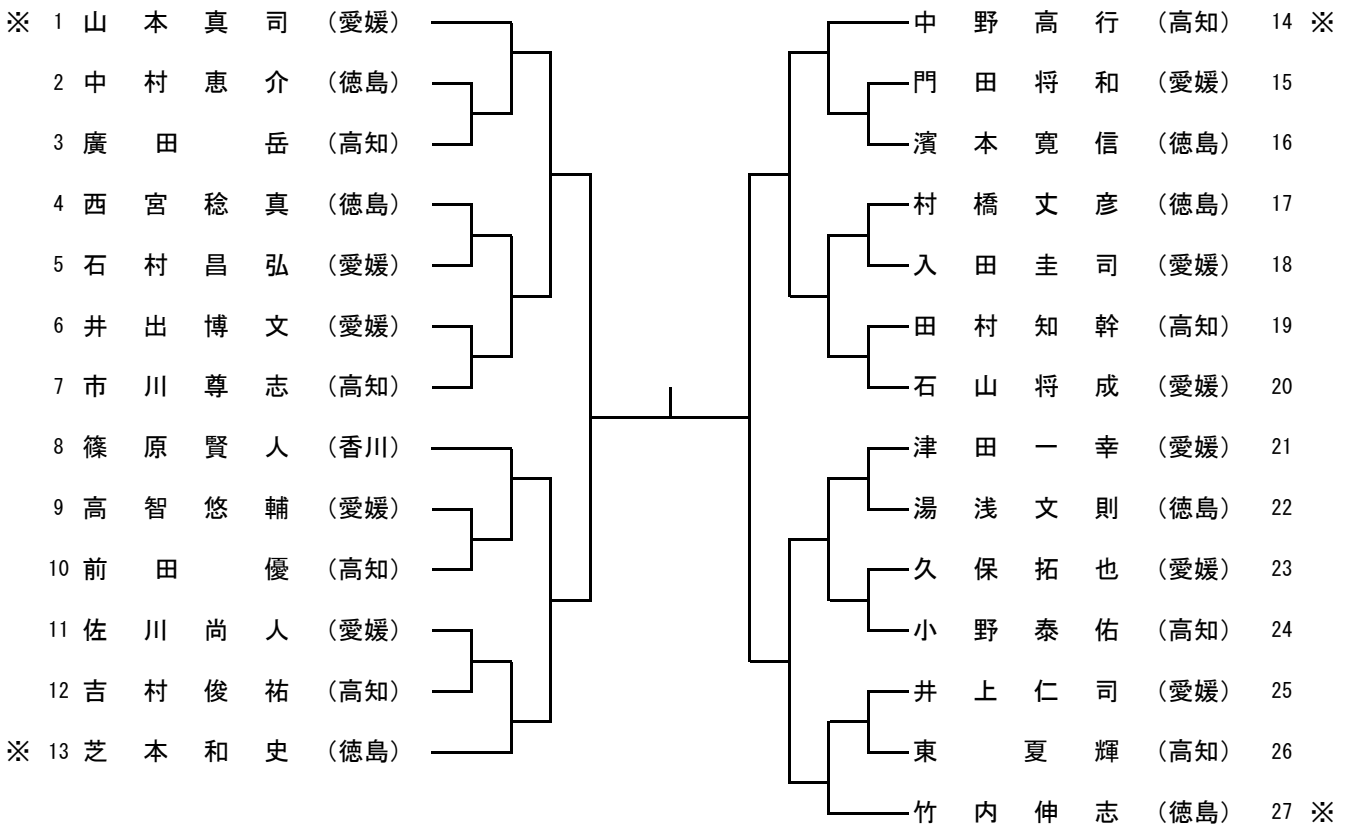

決勝戦

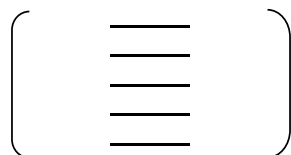

女子サーティ

(28コート)

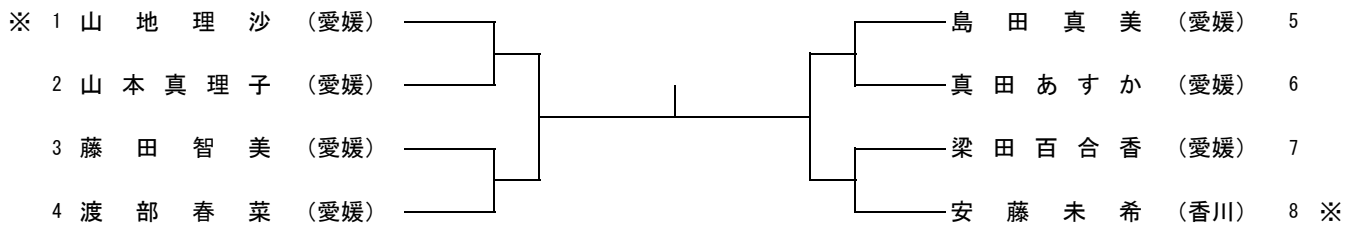

決勝戦

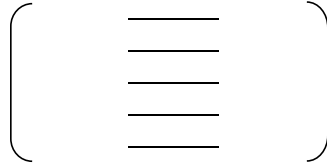

女子フォーティ

(29コート)

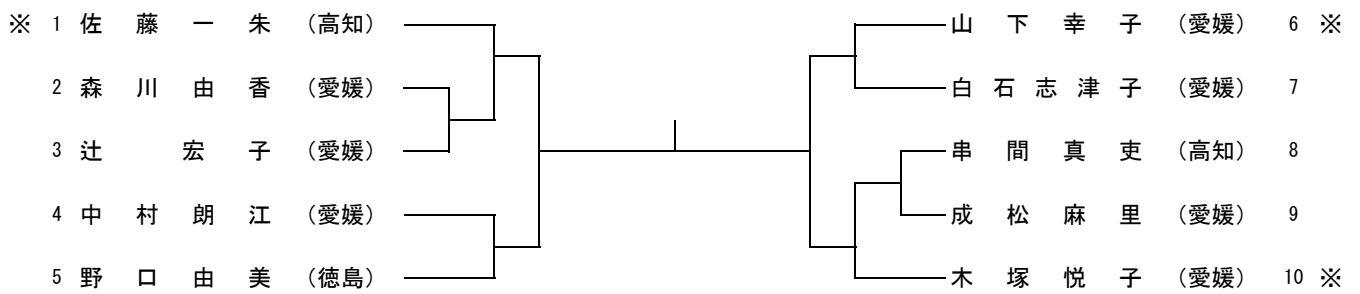

決勝戦

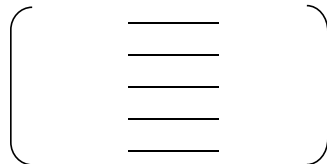

女子ローシックスティ

(31コート)

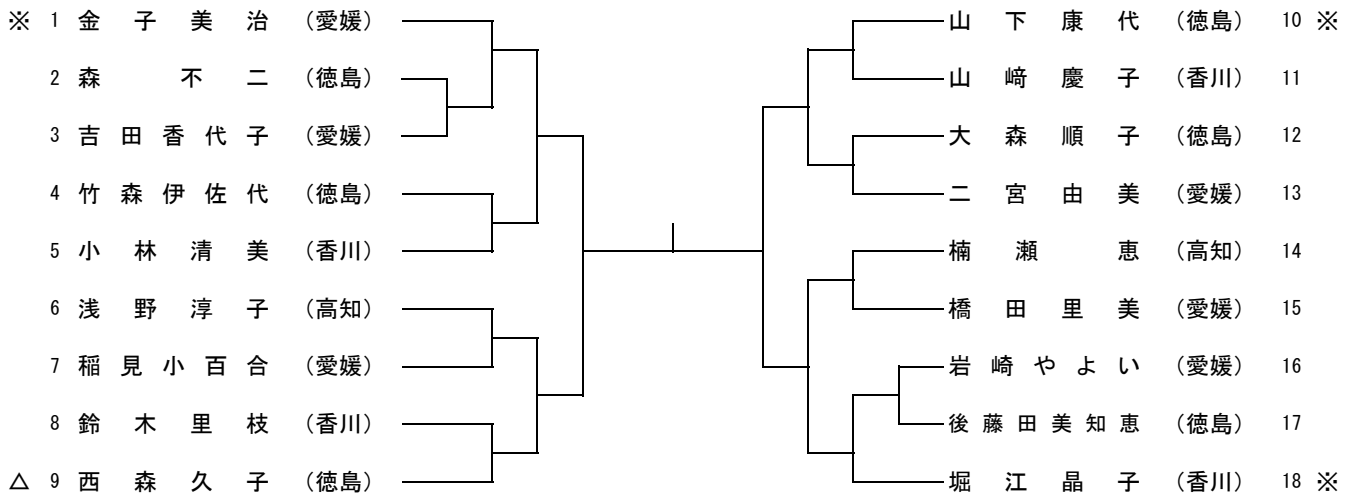

決勝戦

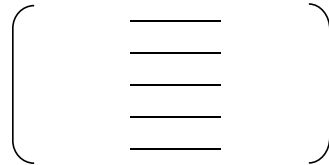

女子ハイシックスティ

(32コート)

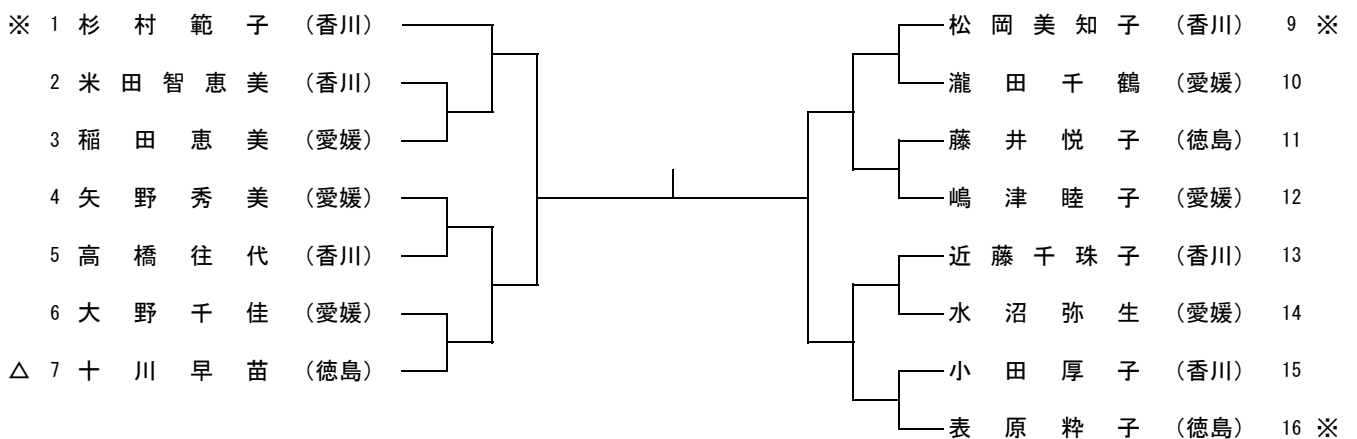

決勝戦

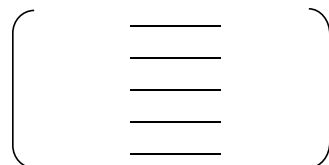

女子ローセブンティ

(38コート)

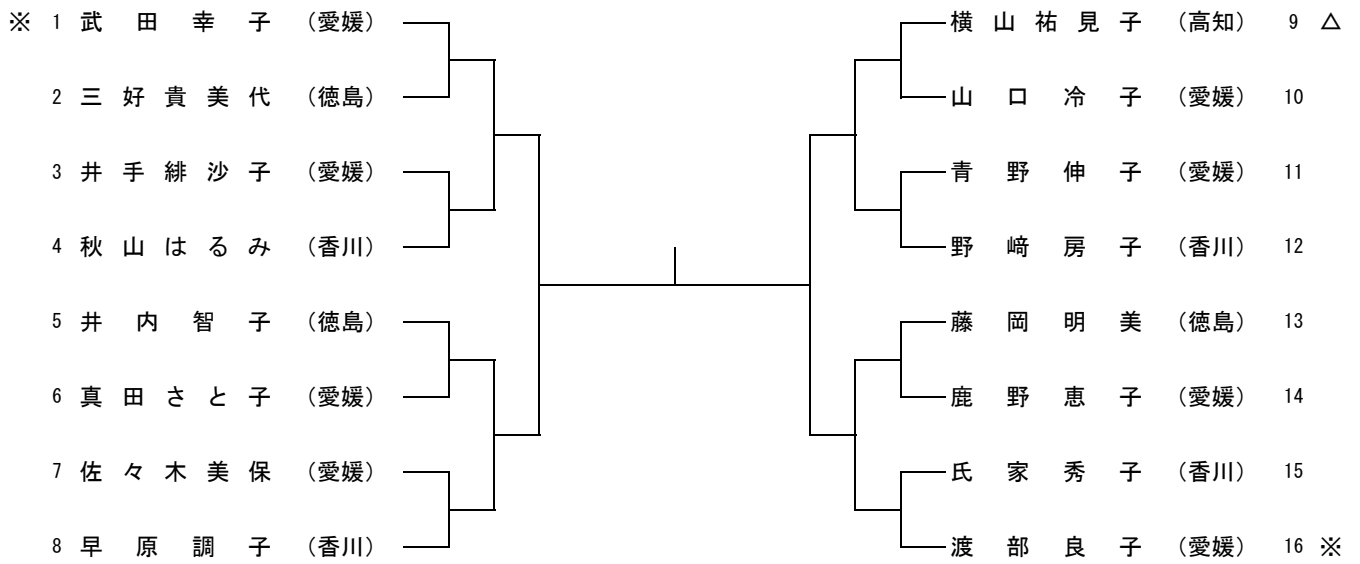

決勝戦

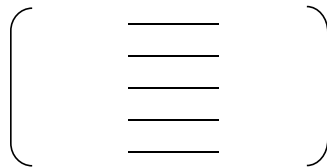

女子ハイセブンティ

(39コート)

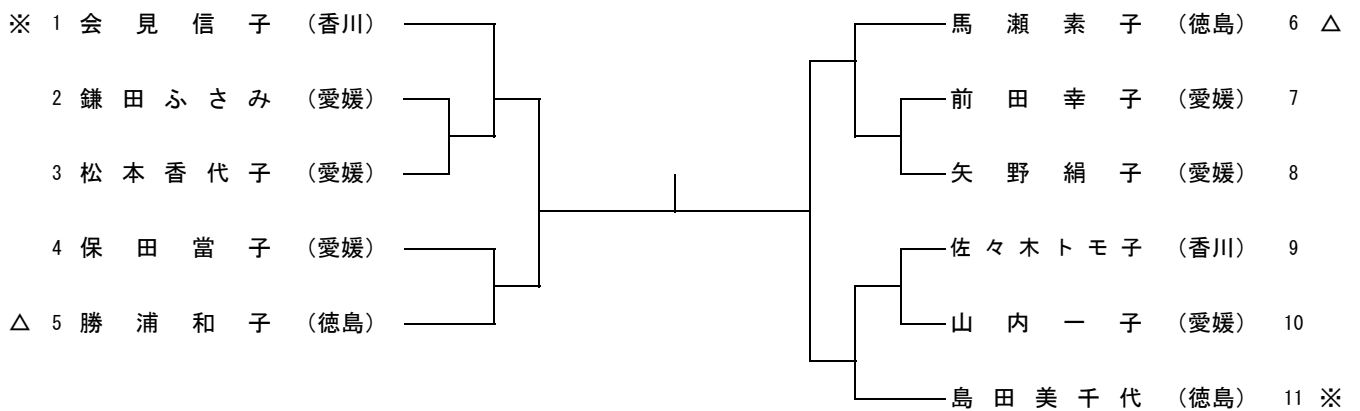

決勝戦

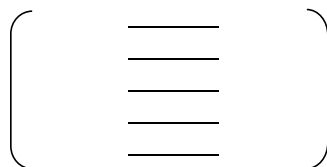

女子エイティ

(40コート)

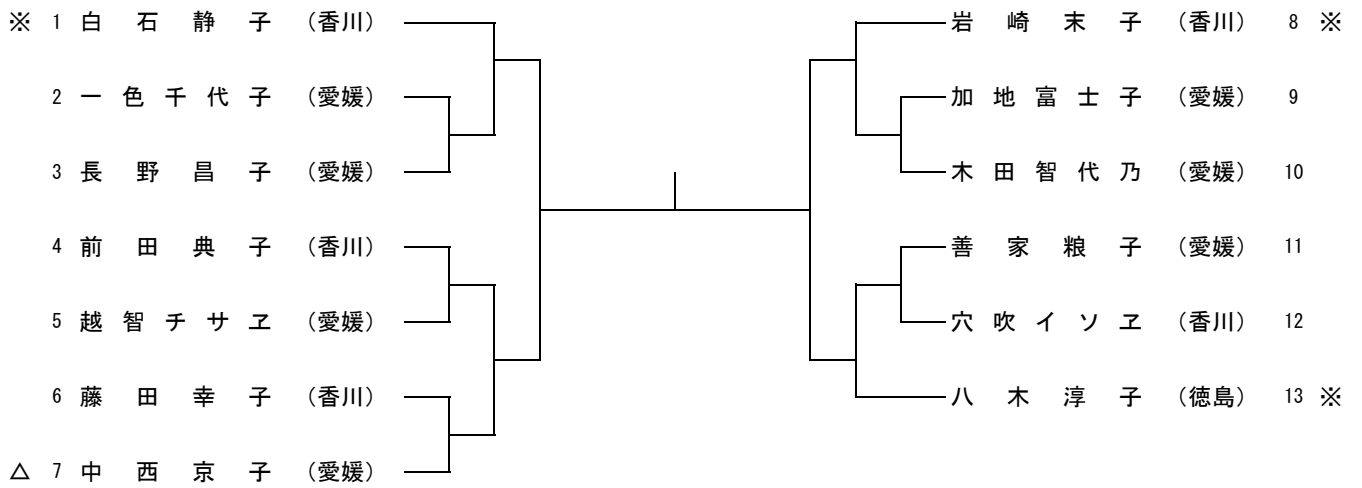

決勝戦

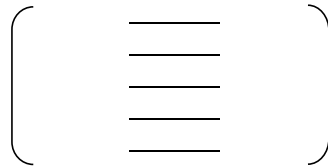

女子教職員

(28コート)

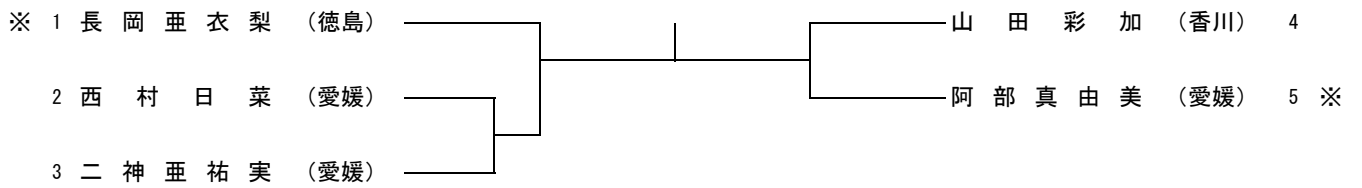

決勝戦

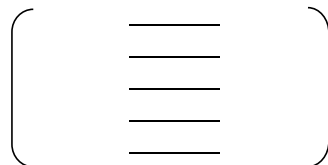

男子ジュニア

(1~3コート)

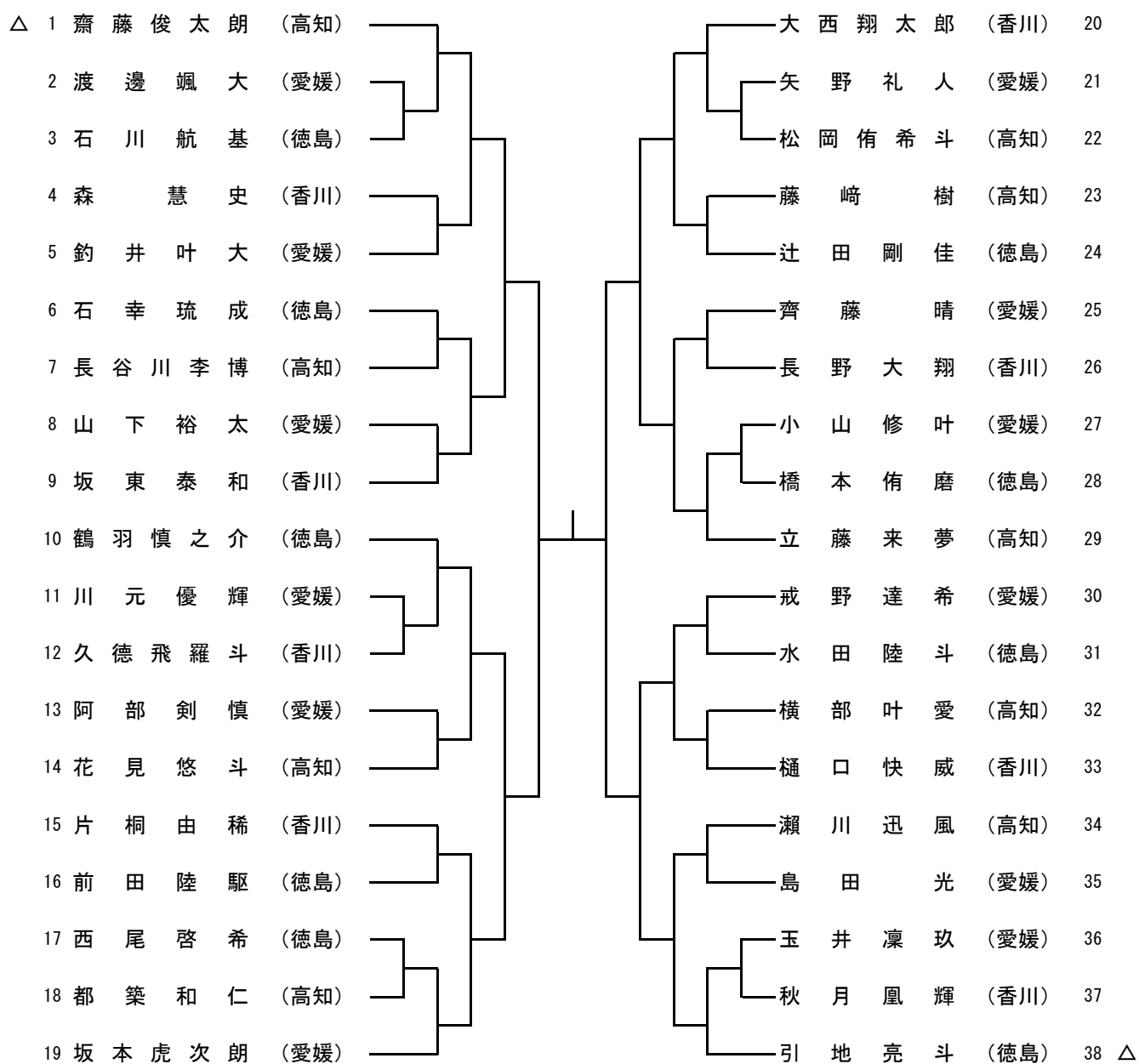

決勝戦

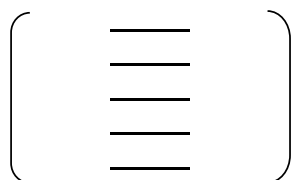

女子ジュニア

(25~27コート)

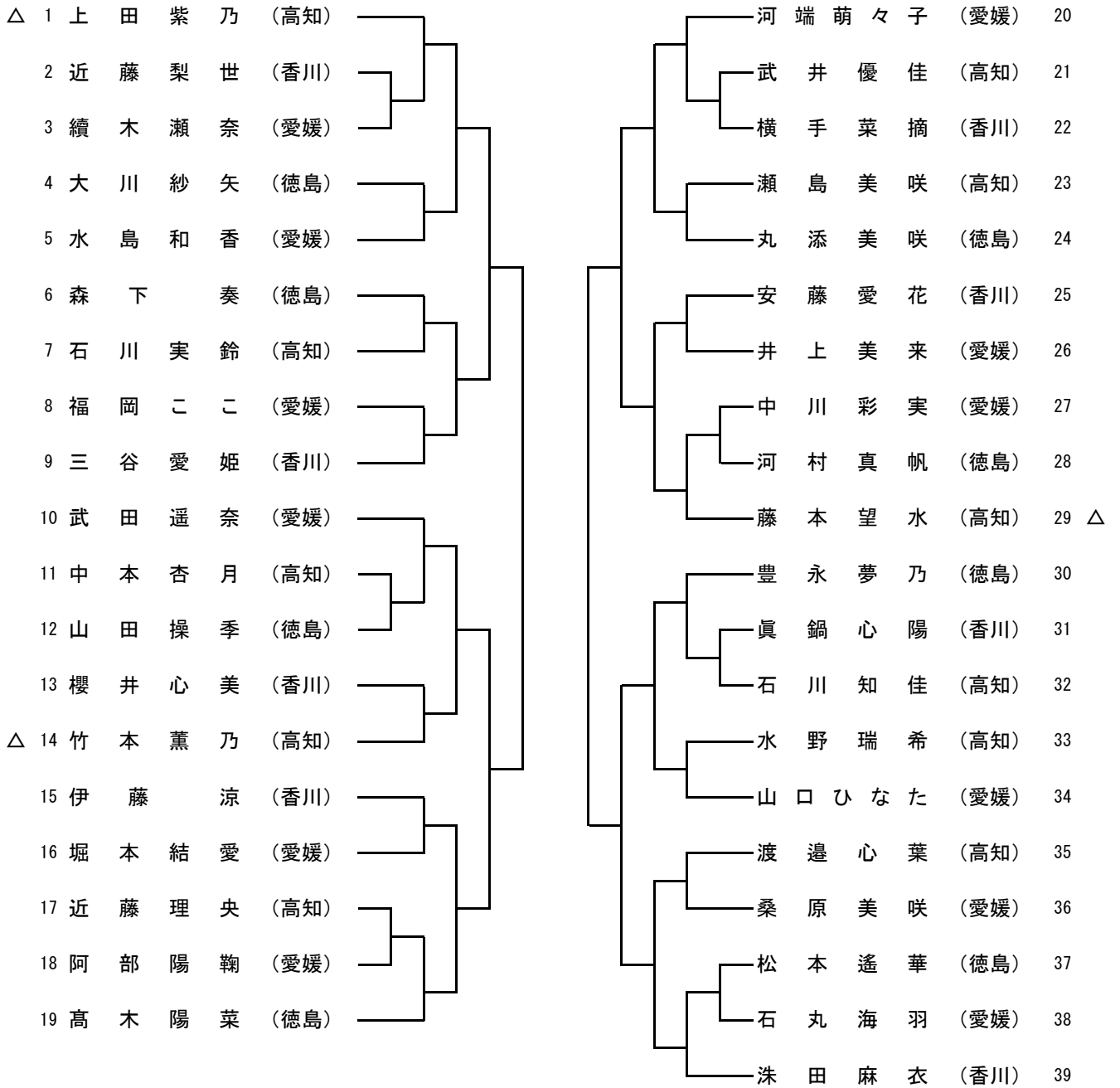

決勝戦

