

令和5年度 全日本ラージボール卓球選手権大会県予選会（個人単・混合複）
 令和5年度 全国ラージボール卓球大会県予選会（個人単・混合複）
 第8回 香川県ラージボール交流卓球大会（混合複・男女団体戦）

試合結果

日時：令和5年3月11日（土）
 場所：西部運動センター体育館
 主催：一般社団法人香川県卓球協会

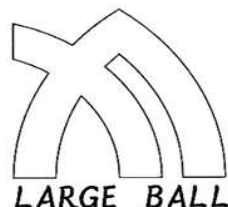

競技種目

【全日本ラージボール卓球選手権大会県予選会 & 全国ラージボール卓球大会県予選会】

- | | |
|---------------|---------------|
| 1 一般混合ダブルス | 14 男子シングルス 70 |
| 2 混合ダブルス 80 | 15 男子シングルス 75 |
| 3 混合ダブルス 100 | 16 男子シングルス 80 |
| 4 混合ダブルス 120 | 17 男子シングルス 85 |
| 5 混合ダブルス 130 | 18 一般女子シングルス |
| 6 混合ダブルス 140 | 19 女子シングルス 40 |
| 7 混合ダブルス 150 | 20 女子シングルス 50 |
| 8 混合ダブルス 160 | 21 女子シングルス 60 |
| 9 一般男子シングルス | 22 女子シングルス 65 |
| 10 男子シングルス 40 | 23 女子シングルス 70 |
| 11 男子シングルス 50 | 24 女子シングルス 75 |
| 12 男子シングルス 60 | 25 女子シングルス 80 |
| 13 男子シングルス 65 | 26 女子シングルス 85 |

【交流卓球大会】

- | | |
|---------------|---------------|
| 1 混合ダブルス 一般A | 11 男子団体戦 210A |
| 2 混合ダブルス 125A | 12 男子団体戦 一般B |
| 3 混合ダブルス 140A | 13 男子団体戦 190B |
| 4 混合ダブルス 150A | 14 男子団体戦 210B |
| 5 混合ダブルス 一般B | 15 女子団体戦 一般A |
| 6 混合ダブルス 125B | 16 女子団体戦 190A |
| 7 混合ダブルス 140B | 17 女子団体戦 210A |
| 8 混合ダブルス 150B | 18 女子団体戦 一般B |
| 9 男子団体戦 一般A | 19 女子団体戦 190B |
| 10 男子団体戦 190A | 20 女子団体戦 210B |

問い合わせ先

川西（090-5715-5020）

【コート配置】

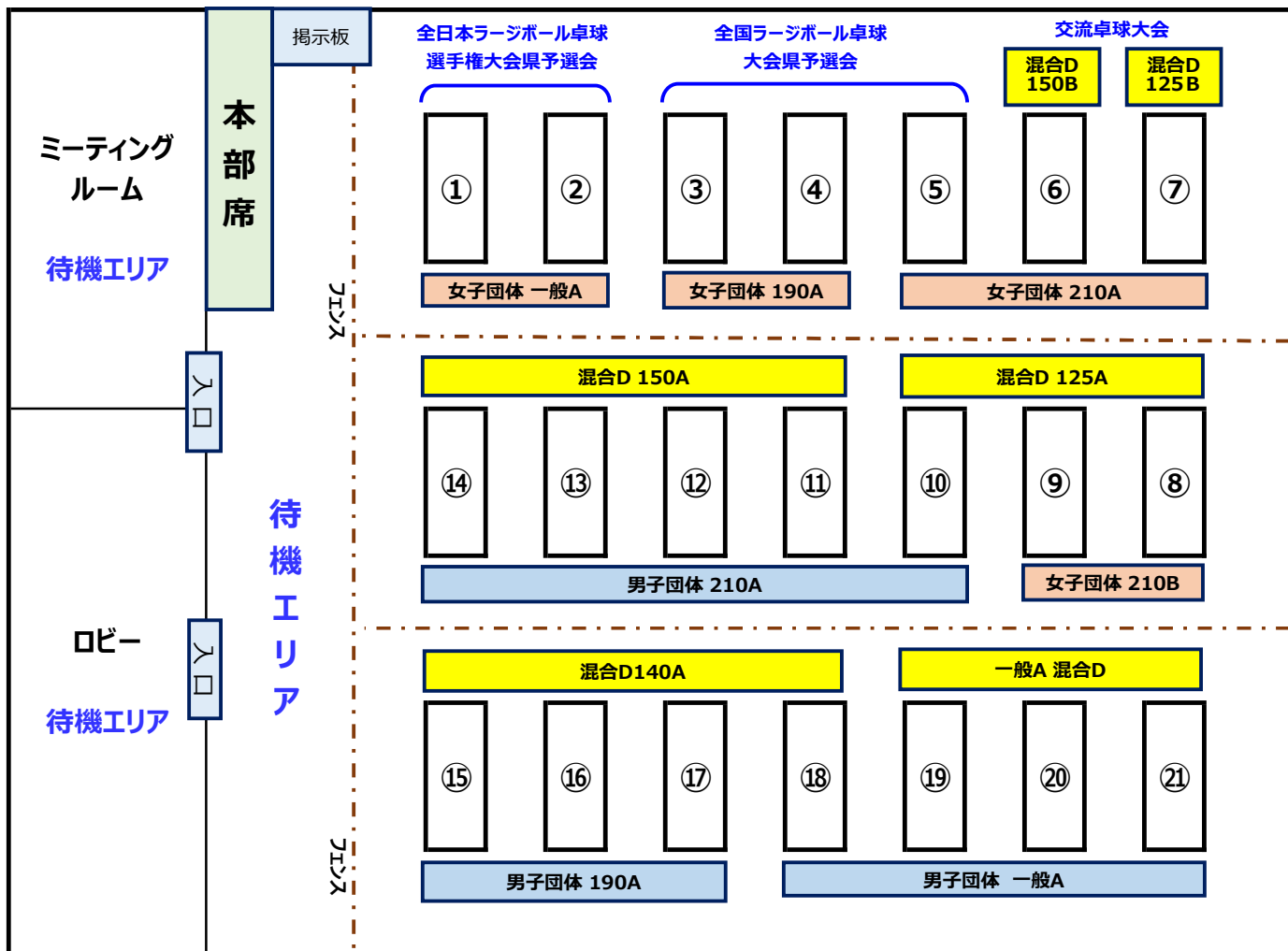

【試合順】

■ 5チームの場合

第1試合	第2試合	第3試合	第4試合	第5試合
② × ⑤	① × ⑤	① × ④	① × ③	① × ②
③ × ④	② × ③	③ × ⑤	② × ④	④ × ⑤

■ 4チームの場合

第1試合	第2試合	第3試合
① × ④	① × ③	① × ②
② × ③	② × ④	③ × ④

■ 3チームの場合

第1試合	第2試合	第3試合
② × ③	① × ③	① × ②

令和5年度 全日本ラージボール卓球選手権大会県予選会（個人単・混合複）

1	一般混合ダブルス	川島弘行・西村成美 (卓球家クラブ)						全国大会出場者
2	混合ダブルス 80	泉宏和・北岡加小里 (鬼無体協・丸亀SC)						
3	混合ダブルス 100	高島信弘・鈴木里枝 (香川県庁・丸亀SC)						
4	混合ダブルス 120	岩佐一徳・高橋往代 (香川県庁)	順位 2	宮地勝夫・小林清美 (Aマインド)	順位 1			(2コート)
5	混合ダブルス 130	横山喜久雄・大津絵美子 (丸亀SC)						
6	混合ダブルス 140	後藤隆一・中野栄子 (坂出卓研・丸亀フレンド)						
7	混合ダブルス 150	富士川勝・樋本文枝 (丸亀SC)						
8	混合ダブルス 160	—						(1コート)
9	一般男子シングルス	國岡和貴 (香川県庁)	順位 2	大矢将之 (香川県庁)	順位 3	川島弘行 (卓球家クラブ)	順位 1	
10	男子シングルス 40	高島信弘 (香川県庁)	順位 2	泉宏和 (鬼無体協)	順位 1			(1コート)
11	男子シングルス 50	—						
12	男子シングルス 60	亀石章広 (丸亀SC)						
13	男子シングルス 65	岩佐一徳 (香川県庁)	順位 2	宮地勝夫 (Aマインド)	順位 1			(1コート)
14	男子シングルス 70	大野孝夫 (飯レボ)	順位 2	後藤隆一 (坂出卓研)	順位 1			(1コート)
15	男子シングルス 75	横山喜久雄 (丸亀SC)						
16	男子シングルス 80	—						
17	男子シングルス 85	—						
9	一般女子シングルス	西村成美 (卓球家クラブ)						
10	女子シングルス 40	—						
11	女子シングルス 50	北岡加小里 (丸亀SC)						
12	女子シングルス 60	小林清美 (Aマインド)	順位 2	大津絵美子 (丸亀SC)	順位 1			(2コート)
13	女子シングルス 65	高橋往代 (香川県庁)	順位 1	鈴木里枝 (丸亀SC)	順位 2	中野栄子 (丸亀フレンド)	順位 3	
14	女子シングルス 70	杉村範子 (丸亀SC)						
15	女子シングルス 75	樋本文枝 (丸亀SC)						
16	女子シングルス 80	—						
17	女子シングルス 85	—						

令和5年度 全国ラージボール卓球大会県予選会（個人単・混合複）

1	一般混合ダブルス	高倉諒・高倉綾乃 (松島体協・オーブ)	順位 4	壺井竜真・徳永朱弥 (多度津クラブ)	順位 3	飯塚琢磨・飯塚慧莉 (卓球家クラブ・オーブ)	順位 1	(3、4コート)	
		松崎海斗・桑島珠実 (松島体協・オーブ)	順位 2						
2	混合ダブルス 80	藤岡優樹・川島弘美 (卓球家クラブ・丸亀SC)	順位 1	滝口伊知郎・滝口由美 (相原スクール・オーブ)	順位 2	(5コート)			
3	混合ダブルス 100	高橋孝徳・松田正枝 (花梨クラブ)						全国大会出場者	
4	混合ダブルス 120	—							
5	混合ダブルス 130	川西隆昭・山崎慶子 (卓窓会・ASC)							
6	混合ダブルス 140	多田和真・松岡美知子 (卓窓会・多度津クラブ)							
7	混合ダブルス 150	—							
8	混合ダブルス 160	—							
									(3、4コート)

9	一般男子シングルス	高倉諒 (松島体協)	順位 1	壺井竜真 (多度津クラブ)	順位 3	藤岡雄右 (坂出卓研)	順位 4	(4コート)
		藤岡優樹 (卓球家クラブ)	順位 5	松崎海斗 (松島体協)	順位 2			
10	男子シングルス 40	飯塚琢磨 (卓球家クラブ)	順位 1	滝口伊知郎 (相原スクール)	順位 2			
11	男子シングルス 50	—						(5コート)
12	男子シングルス 60	—						
13	男子シングルス 65	川西隆昭 (卓窓会)						
14	男子シングルス 70	多田和真 (卓窓会)						
15	男子シングルス 75	—						
16	男子シングルス 80	—						
17	男子シングルス 85	—						

9	一般女子シングルス	徳永朱弥 (多度津クラブ)	順位 3	飯塚慧莉 (オーブ)	順位 2	桑島珠実 (オーブ)	順位 1	(5コート)
10	女子シングルス 40	滝口由美 (オーブ)						
11	女子シングルス 50	石尾由里子 (ASC)						
12	女子シングルス 60	増野忍 (ASC)	順位 2	大西伊津美 (ASC)	順位 3	川島弘美 (丸亀SC)	順位 1	(5コート)
13	女子シングルス 65	山崎慶子 (ASC)						
14	女子シングルス 70	松岡美知子 (多度津クラブ)	順位 1	早原調子 (ASC)	順位 2			
15	女子シングルス 75	—						
16	女子シングルス 80	—						
17	女子シングルス 85	—						

香川県ラージボール交流卓球大会

【予選リーグ】

■混合ダブルス 一般A (19~21コート)

A リーグ

19	1	福井・中尾	順位	2	平尾・池田	順位	3	戸田・鶴川	順位	4	岡本・木村	順位
コート		鬼無体協・丸亀SC	1		花梨クラブ	3		鬼無体協	4		花梨クラブ	2

B リーグ

20	1	大崎・三原	順位	2	綾田・真鍋	順位	3	高橋・福井	順位	4	廣田・州崎	順位
コート		花梨クラブ	1		鬼無体協	2		高松卓愛クラブ	3		花梨クラブ	

C リーグ

21	1	花房・橋本	順位	2	尾形・松根	順位	3	宮武・忽那	順位
コート		鬼無体協	1		Aマインド・ニュースワン	2		花梨クラブ	3

1・2位 決勝トーナメント (19・20コート)

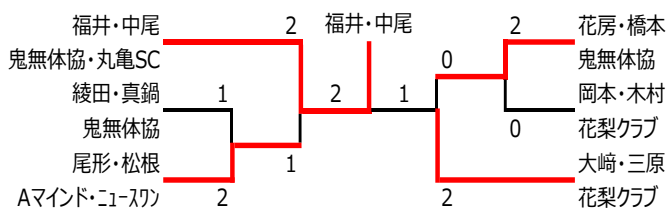

3・4位 決勝トーナメント (21コート)

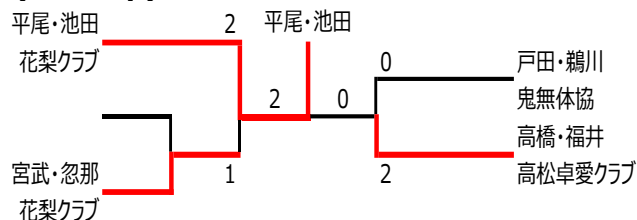

【予選リーグ】

■混合ダブルス 125A (8~10コート)

A リーグ

8	1	遠所・近藤	順位	2	真鍋・山上	順位	3	三原・西田	順位	4	三木・佐藤	順位
コート		丸亀SC	1		卓窓会・ASC	2		ヴァスポことひら	3		みのもん倶楽部	4

B リーグ

9	1	三崎・中井	順位	2	阿部・阿河	順位	3	宮脇・上枝	順位	4	多田・山口	順位
コート		みのもん倶楽部	1		ヴァスポことひら	2		卓窓会・ASC	4		鬼無体協	3

C リーグ

10	1	嶋田・嶋田	順位	2	黒田・尾崎	順位	3	横田・行成	順位
コート		丸亀SC・大見ラージ	1		クローバ	2		ヴァスポことひら	3

1・2位 決勝トーナメント (9・10コート)

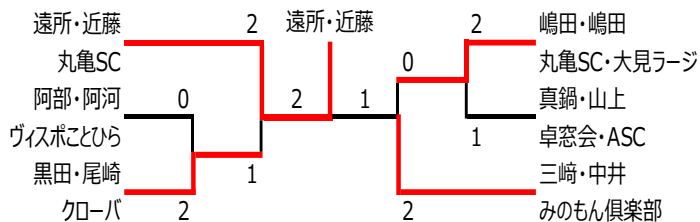

3・4位 決勝トーナメント (8コート)

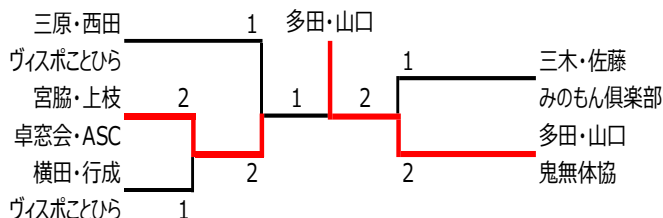

【予選リーグ】

■混合ダブルス 140A (15~18コート)

A リーグ

15	1	上田・杉村	順位	2	高嶋・加藤	順位	3	山口・赤西	順位	4	宮武・山下	順位
コート		高松卓愛クラブ	1		卓窓会	3		鬼無体協	4		ヴィスポことひら	2

B リーグ

16	1	江見・香西	順位	2	吉村・三好	順位	3	芳地・武川	順位
コート		ES高松	1		高松卓愛クラブ	3		みのもん倶楽部	2

C リーグ

17	1	守長・石川	順位	2	豊嶋・安部	順位	3	倉橋・秋山	順位
コート		みのもん倶楽部	1		高松卓愛クラブ	2		ヴィスポことひら	3

D リーグ

17	1	氏家・佐々木	順位	2	小倉・前田	順位	3	川田・穴吹	順位
コート		クローバ	1		卓窓会	3		高松卓愛クラブ	2

E リーグ

18	1	米田・米田	順位	2	石井・河田	順位	3	国本・二川	順位
コート		香川昴	1		みのもん倶楽部	2		高松卓愛クラブ	3

F リーグ

18	1	明田・竹内	順位	2	三島・三島	順位	3	河津・河津	順位
コート		大見ラージ	2		高松卓愛クラブ	1		みのもん倶楽部	3

1・2位 決勝トーナメント (15・16コート)

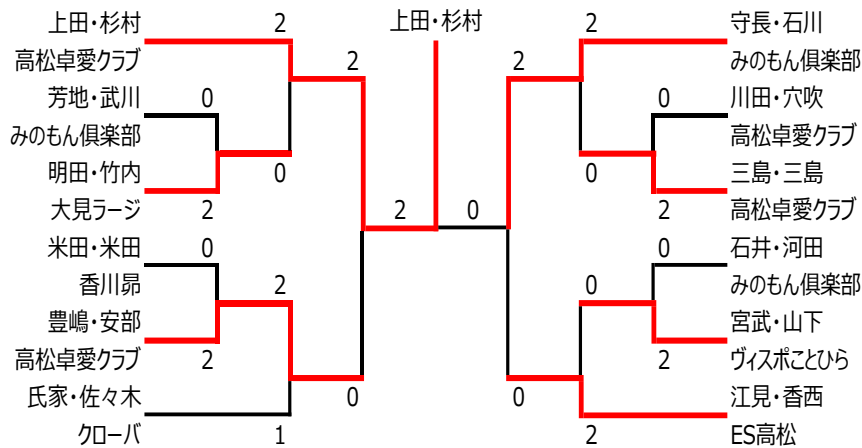

3・4位 決勝トーナメント (17・18コート)

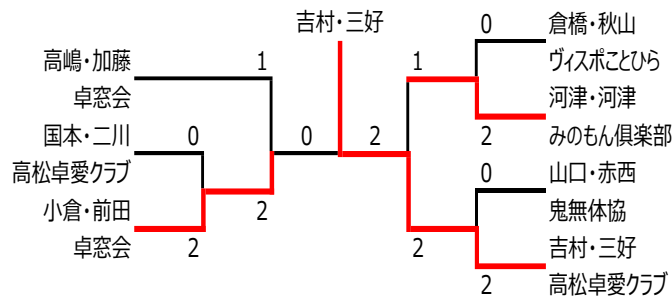

【予選リーグ】

■混合ダブルス 150A (11~14コート)

A リーグ

11	1	吉田・杉本	順位	2	秋野・金岡	順位	3	田岡・田岡	順位	4	吉田・芳地	順位
コート		高松卓愛クラブ	1		国分寺シニア	2		卓窓会			みのもん倶楽部	3

B リーグ

12	1	竹内・藤澤	順位	2	三好・福西	順位	3	浜井・井上	順位	4	菊島・菰口	順位
コート		ハナミズキ	1		卓窓会	3		香川昴	4		高松卓愛クラブ	2

C リーグ

13	1	松本・栗野	順位	2	山本・西崎	順位	3	松本・関谷	順位
コート		高松卓愛クラブ	1		鬼無体協	2		卓窓会	3

D リーグ

13	1	筒井・森	順位	2	戸祭・葛石	順位	3	詫間・平尾	順位
コート		高松卓愛クラブ	1		クローバ	2		国分寺シニア	3

E リーグ

14	1	高杉・会見	順位	2	山下・川西	順位	3	鶴尾・鶴尾	順位
コート		桜TTC	2		卓窓会	3		高松卓愛クラブ	1

F リーグ

14	1	藤田・横田	順位	2	真鍋・穴吹	順位	3	河崎・三谷	順位
コート		大見ラージ	1		卓窓会	2		香川昴	3

1・2位 決勝トーナメント (11・12コート)

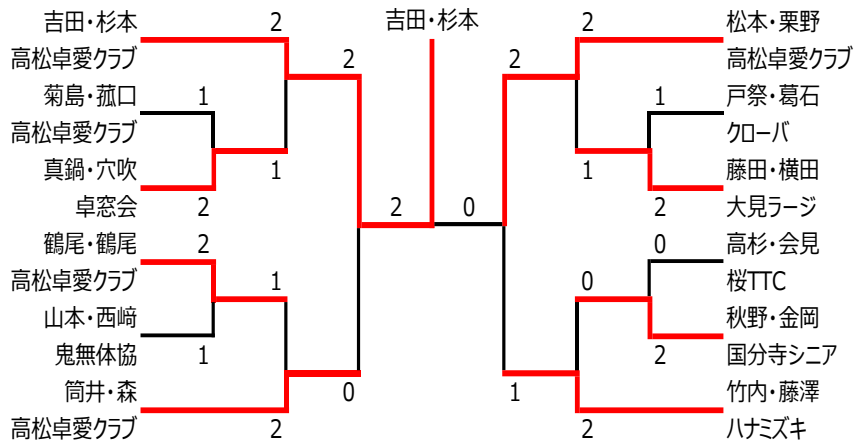

3・4位 決勝トーナメント (13・14コート)

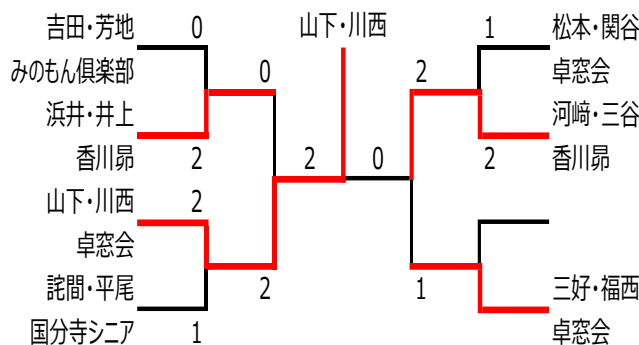

【決勝リーグ】

■混合ダブルス 125B (7コート)

7	1	中野・瀬尾 国分寺シニア	順位 1	2	高橋・高橋 豊中ワハハ	順位 2	3	酒井・神内 ハナミズキ[140B]	オープン 参加
---	---	-----------------	---------	---	----------------	---------	---	----------------------	------------

■混合ダブルス 140B

第一位 酒井康裕・神内紘子 (ハナミズキ)

【決勝リーグ】

■混合ダブルス 150B (6コート)

決勝リーグ	1	2	3	4	得点	順位
	松浦・藤田 ヴィスポことひら	小川・大野 国分寺シニア	伊澤・寺岡 国分寺シニア	杉田・磯崎 高松卓愛クラブ		
1	松浦・藤田 ヴィスポことひら	0-2	0-2	2-0	4	3
2	小川・大野 国分寺シニア	2-0	2-1	2-0	6	1
3	伊澤・寺岡 国分寺シニア	2-0	1-2	2-0	5	2
4	杉田・磯崎 高松卓愛クラブ	0-2	0-2	0-2	3	4

【予選リーグ】

■男子団体 一般A (18~19コート)

予選Aリーグ	1	鬼無体協 A	2	香川県庁	3	花梨クラブB	4	高松卓愛クラブ	得点	順位
1	鬼無体協 A		1-2	2-0	2-0	5	2			
2	香川県庁	2-1		2-1	2-0	6	1			
3	花梨クラブB	0-2	1-2		2-0	4	3			
4	高松卓愛クラブ	0-2	0-2	0-2		3	4			

■男子団体 一般A (20~21コート)

予選Bリーグ	1	卓窓会	2	鬼無体協B	3	花梨クラブA	4	JF (オープン参加)	得点	順位
1	卓窓会		2-0	2-0	2-0	2	1			
2	鬼無体協B	0-2		2-0	2-0	1	2			
3	花梨クラブA	0-2	0-2			2名につき オープン参加				
4	JF	0-2	0-2			一般Bにつき オープン参加				

【決勝トーナメント】

1・2位 決勝トーナメント (18・19コート)

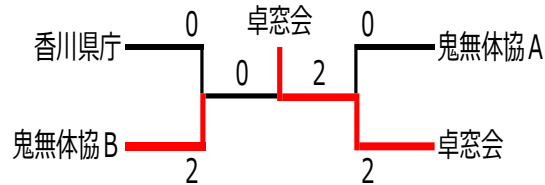

3・4位 決勝トーナメント (20コート)

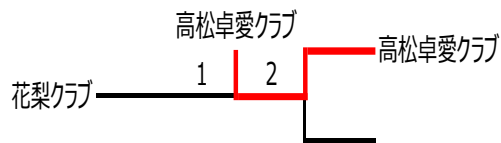

■男子団体 一般B

第一位 J F

【予選リーグ】

■男子団体 190A (15~16コート)

予選Aリーグ		1	ES高松	2	AマインドA	3	ヴィスポことひら	4	鬼無体協	得点	順位
1	ES高松			2-0		2-0		2-0		6	1
2	AマインドA	0-2				2-0		2-0		5	2
3	ヴィスポことひら	0-2		0-2				1-2		3	4
4	鬼無体協	0-2		0-2		2-1				4	3

■男子団体 190A (17コート)

予選Bリーグ		1	丸亀SC	2	卓窓会	3	AマインドB	得点	順位
1	丸亀SC			1-2		2-0		3	2
2	卓窓会	2-1				2-0		4	1
3	AマインドB	0-2		0-2				2	3

【決勝トーナメント】

1・2位 決勝トーナメント (15・16コート)

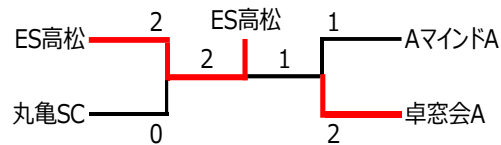

3・4位 決勝トーナメント (17コート)

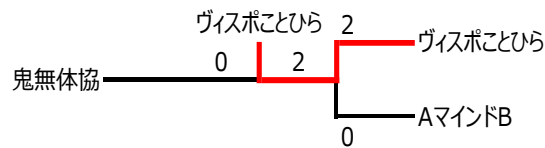

【予選リーグ】

■男子団体 210A (10~11コート)

予選Aリーグ	1	高松卓愛クラブ A	2	クローバ	3	みのもん倶楽 部B	4	国分寺シニア	得点	順位
1	高松卓愛クラブA			2-0		2-0		2-0	6	1
2	クローバ	0-2				2-0		2-0	5	2
3	みのもん倶楽部B	0-2	0-2					1-2	3	4
4	国分寺シニア	0-2	0-2	2-1					4	3

■男子団体 210A (12~13コート)

予選Bリーグ	1	丸亀SC	2	高松卓愛クラブ B	3	香川昂	4	卓窓会B	得点	順位
1	丸亀SC			2-0		2-0		2-0	6	1
2	高松卓愛クラブB	0-2				2-1		2-0	5	2
3	香川昂	0-2	1-2					2-0	4	3
4	卓窓会B	0-2	0-2	0-2					3	4

■男子団体 210A (14コート)

予選Cリーグ	1	卓窓会A	2	みのもん倶楽 部A	3	高松卓愛クラブ C	得点	順位
1	卓窓会A			2-0		2-0	4	1
2	みのもん倶楽部A	0-2				2-0	3	2
3	高松卓愛クラブC	0-2	0-2				2	3

【決勝トーナメント】

1・2位 決勝トーナメント (10・11コート)

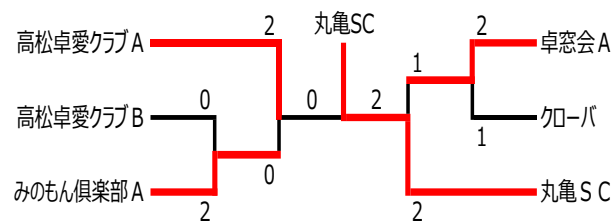

3・4位 決勝トーナメント (12・13コート)

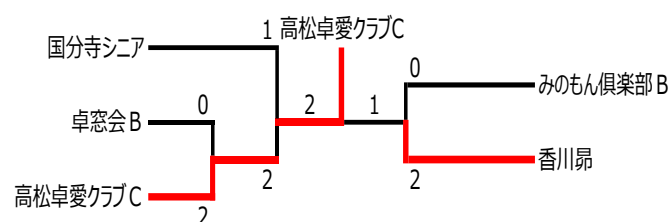

【決勝リーグ】

■女子団体 一般A (1~2コート)

決勝リーグ	1 ASC	2 鬼無体協	3 丸亀SC	4 花梨クラブA	5 花梨クラブB	得点	順位
1 ASC		2-0	0-2	1-2	0-2	5	5
2 鬼無体協	0-2		0-2	1-2	2-0	5	3
3 丸亀SC	2-0	2-0		2-0	2-0	8	1
4 花梨クラブA	2-1	2-1	0-2		2-0	7	2
5 花梨クラブB	2-0	0-2	0-2	0-2		5	4

【予選リーグ】

■女子団体 190A (3コート)

予選Aリーグ	1 丸亀SC	2 ASC	3 みのもん倶楽部B	得点	順位
1 丸亀SC		2-0	2-0	4	1
2 ASC	0-2		2-1	3	2
3 みのもん倶楽部B	0-2	1-2		2	3

■女子団体 190A (4コート)

予選Bリーグ	1 卓窓会	2 みのもん倶楽部A	3 ヴィスポことひら (オープン参加)	得点	順位
1 卓窓会		2-0	2-0	2	1
2 みのもん倶楽部A	0-2		2-0	1	2
3 ヴィスポことひら (オープン参加)	0-2	0-2		オープン参加	

【決勝トーナメント】

1・2位 決勝トーナメント (3・4コート)

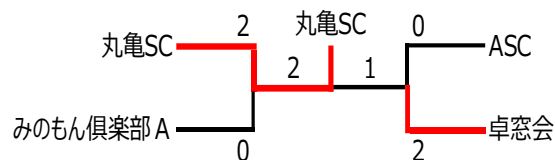

■女子団体 190B

第一位 ヴィスポことひら

【予選リーグ】

■女子団体 210A (5コート)

予選Aリーグ	1	高松卓愛クラブ	2	ヴァスポことひら	3	卓窓会A	得点	順位
1	高松卓愛クラブ		2-0		2-0		4	1
2	ヴァスポことひら	0-2			2-0		3	2
3	卓窓会A	0-2	0-2				2	3

■女子団体 210A (6コート)

予選Bリーグ	1	丸亀SC	2	鬼無体協	3	香川昂	得点	順位
1	丸亀SC		2-0		2-0		4	1
2	鬼無体協	0-2			2-1		3	2
3	香川昂	0-2	1-2				2	3

■女子団体 210A (7コート)

予選Cリーグ	1	クローバ	2	大見ラージ	3	卓窓会B	得点	順位
1	クローバ		2-0		2-0		4	1
2	大見ラージ	0-2			2-0		3	2
3	卓窓会B	0-2	0-2				2	3

【決勝トーナメント】

1・2位 決勝トーナメント (5・6コート)

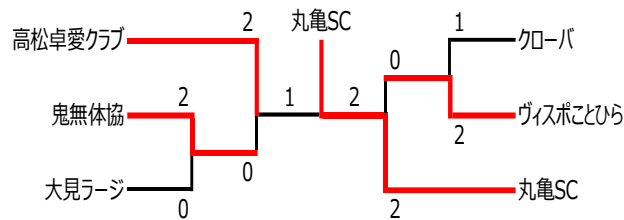

3位 決勝トーナメント (7コート)

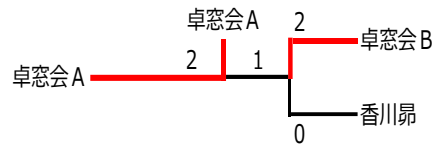

【決勝リーグ】

■女子団体 210B (8~9コート)

決勝リーグ	1	国分寺シニア	2	高松卓愛クラブ A	3	高松卓愛クラブ B	4	高松卓愛クラブ C	5	高松卓愛クラブ D	得点	順位
1	国分寺シニア		1-2		1-2		1-2		2-0		5	4
2	高松卓愛クラブ A	2-1			2-1		2-1		2-0		8	1
3	高松卓愛クラブ B	2-1	1-2				1-2		2-0		6	3
4	高松卓愛クラブ C	2-1	1-2	2-1					2-1		7	2
5	高松卓愛クラブ D	0-2	0-2	0-2	0-2	1-2					4	5

香川県ラージボール交流卓球大会（団体）参加チーム

2023年3月11日（土）
西部運動センター体育館

【男子団体メンバー表】

種目	No	チーム名	選手名					
一般	A	1	香川県庁	岩佐 一徳	大矢 将之	國岡 和貴	高畠 信弘	
		2	鬼無体協A	福井 正幸	泉 宏和	沖野 旨郁		
		3	鬼無体協B	戸田 博之	綾田 克美	花房 長生		
		4	卓窓会	川西 隆昭	藤岡 雄右	壺井 竜真		
		5	花梨クラブA	高橋 孝徳	岡本 勝裕	廣田 智士		
		6	花梨クラブB	平尾 佳久	大崎 健太郎	宮武 叶人		
		7	高松卓愛クラブ	吉村 正男	鶴尾 守	菊島 忍	高橋 拓馬	
		8						
	B	1	JF	荒井 雅和	松野 雅史	林田 真		
		2						
		3						
		4						
190	A	1	ヴィスポことひら	阿部 光浩	横田 孝志	三原 勉	松浦 弘	
		2	ES高松	後藤 隆一	江見 和真	富山 貴司		
		3	鬼無体協	山本 進	山口 雅照	多田 直人		
		4	AマインドA	池田 雅彦	宮地 勝夫	尾形 信助		
		5	AマインドB	芥 良	大野 孝夫	篠原 渡		
		6	卓窓会	真鍋 裕之	真鍋 貴年	小倉 光博		
		7	丸亀SC	遠所 裕	嶋田 章	三原 啓司		
		8						
	B	1						
		2						
		3						
		4						
210	A	1	国分寺シニア	小川 清	秋野 隆	詫間 哲	伊澤 始	中野晴輝
		2	クローバ	窪田 勝	戸祭 勉	氏家 久則	黒田 耕司	
		3	みのもん倶楽部A	守長 久男	三崎 幸則	石井 光信		
		4	みのもん倶楽部B	芳地 弘文	吉田 賢太郎	河津 正幸	三木 進治	
		5	卓窓会A	山下 政晴	三好 邦夫	多田 和真		
		6	卓窓会B	松本 英伸	高嶋 俊朗	宮脇 良三		
		7	丸亀SC	富士川 勝	横山 喜久雄	星加 達也		
		8	香川昴	米田 巧	河崎 博一	浜井 茂紀		
		9	高松卓愛クラブA	筒井 洋三	吉田 正嗣	上田 和夫		
		10	高松卓愛クラブB	松本 孝博	豊嶋 吉孝	戸田 淳三		
		11	高松卓愛クラブC	川田 義行	三島 常男	国本 博		
		12						
	B	1						
		2						
		3						
		4						

【女子団体メンバー表】

種目	No	チーム名	選手名					
一般	A	1	ASC	高橋 往代	増野 忍	石尾 由里子		
		2	鬼無体協	橋本 佳子	鵜川 洋子	真鍋 かおり		
		3	丸亀SC	中尾 美幸	川島 弘美	北岡 加小里	大津 絵美子	
		4	花梨クラブA	川崎 恭子	忽那 貴子	三原 優子		
		5	花梨クラブB	松田 正枝	池田 淳子	木村 姫呂子		
		6						
		7						
		8						
B	1							
	2							
	3							
	4							
190	A	1	ASC	早原 調子	上枝 信子	山上 誠子	大西 伊津美	
		2	みのもん倶楽部A	石川 喜代子	武川 真知子	中井 久美子		
		3	みのもん倶楽部B	河田 初美	河津 正子	芳地 正子	佐藤 洋子	
		4	卓窓会	加藤 礼子	松岡 美知子	山崎 慶子		
		5	丸亀SC	中野 栄子	近藤 千珠子	鈴木 里枝		
		6						
		7						
		8						
B	1	ヴィスポことひら	西田 純子	行成 多紀子	阿河 清美	藤田 愛子		
	2							
	3							
	4							
210	A	1	ヴィスポことひら	山下 ひとみ	秋山 はるみ	倉橋 幸子	宮武 敦子	
		2	クローバ	岩崎 末子	葛石 幾枝	佐々木 敬子	尾崎 純代	
		3	鬼無体協	西崎 眞由美	山口 百合子	赤西 八栄子		
		4	卓窓会A	関谷 聡子	穴吹 イソエ	川西 寿美子		
		5	卓窓会B	前田 典子	福西 陽子	田岡 ちる子		
		6	大見ラーズ	横田 敏美	竹内 ヒデ子	嶋田 雅代		
		7	丸亀SC	樋本 文枝	藤村 光子	杉村 範子		
		8	香川昂	米田 智恵美	三谷 キヨ子	川原 たまき	井上 和子	
		9	高松卓愛クラブ	杉本 豊子	栗野 美智子	杉村 さよ子		
		10						
		11						
		12						
B	1	国分寺シニア	金岡 とも子	寺岡 千代子	瀬尾 啓子	鵜川美代子		
	2	高松卓愛クラブA	安部 順子	菰口 キヌヨ	三好 恵里子			
	3	高松卓愛クラブB	三島 朝枝	鶴尾 節子	穴吹 久美子			
	4	高松卓愛クラブC	近藤 和子	二川 みどり	森 多賀子			
	5	高松卓愛クラブD	小西 美千代	杉田 サチ子	磯崎 美代子			
	6							

香川県ラージボール交流卓球大会（混合ダブルス）参加者一覧

2023年3月11日（土）
西部運動センター体育館

種目	選手名							
一般A	花房 長生 [鬼無体協]	橋本 佳子 [鬼無体協]	戸田 博之 [鬼無体協]	鷓川 洋子 [鬼無体協]	綾田 克美 [鬼無体協]	真鍋 かおり [鬼無体協]	尾形 信助 [Aマインド]	松根 好 [ニュースワン]
	福井 正幸 [鬼無体協]	中尾 美幸 [丸亀SC]	大崎 健太郎 [花梨クラブ]	三原 優子 [花梨クラブ]	廣田 智士 [花梨クラブ]	川崎 恭子 [花梨クラブ]	平尾 佳久 [花梨クラブ]	池田 淳子 [花梨クラブ]
	岡本 勝裕 [花梨クラブ]	木村 姫呂子 [花梨クラブ]	宮武 叶人 [花梨クラブ]	忽那 貴子 [花梨クラブ]	高橋 拓馬 [高松卓愛クラブ]	福井ひとみ [高松卓愛クラブ]		
125 A	三原 勉 [ヴィスポことひら]	西田 純子 [ヴィスポことひら]	阿部 光浩 [ヴィスポことひら]	阿河 清美 [ヴィスポことひら]	横田 孝志 [ヴィスポことひら]	行成 多紀子 [ヴィスポことひら]	黒田 耕司 [クローバ]	尾崎 純代 [クローバ]
	多田 直人 [鬼無体協]	山口 百合子 [鬼無体協]	三崎 幸則 [みのもん倶楽部]	中井 久美子 [みのもん倶楽部]	三木 進治 [みのもん倶楽部]	佐藤 洋子 [みのもん倶楽部]	真鍋 貴年 [卓窓会]	山上 誠子 [ASC]
	宮脇 良三 [卓窓会]	上枝 信子 [ASC]	遠所 裕 [丸亀SC]	近藤 千珠子 [丸亀SC]	嶋田 章 [丸亀SC]	嶋田 雅代 [大見ラージ]		
140 A	倉橋 幸子 [ヴィスポことひら]	秋山 はるみ [ヴィスポことひら]	宮武 敦子 [ヴィスポことひら]	山下 ひとみ [ヴィスポことひら]	江見 和真 [ES高松]	香西 美恵子 [ES高松]	氏家 久則 [クローバ]	佐々木 敬子 [クローバ]
	山口 雅照 [鬼無体協]	赤西 八栄子 [鬼無体協]	守長 久男 [みのもん倶楽部]	石川 喜代子 [みのもん倶楽部]	石井 光信 [みのもん倶楽部]	河田 初美 [みのもん倶楽部]	芳地 弘文 [みのもん倶楽部]	武川 真知子 [みのもん倶楽部]
	河津 正幸 [みのもん倶楽部]	河津 正子 [みのもん倶楽部]	小倉 光博 [卓窓会]	前田 典子 [卓窓会]	高嶋 俊朗 [卓窓会]	加藤 礼子 [卓窓会]	明田 久 [大見ラージ]	竹内 ヒデ子 [大見ラージ]
	米田 巧 [香川昴]	米田 智恵美 [香川昴]	上田 和夫 [高松卓愛クラブ]	杉村 さよ子 [高松卓愛クラブ]	川田 義行 [高松卓愛クラブ]	穴吹 久美子 [高松卓愛クラブ]	三島 常男 [高松卓愛クラブ]	三島 朝枝 [高松卓愛クラブ]
	吉村 正男 [高松卓愛クラブ]	三好 恵里子 [高松卓愛クラブ]	国本 博 [高松卓愛クラブ]	二川 みどり [高松卓愛クラブ]	豊嶋 吉孝 [高松卓愛クラブ]	安部 順子 [高松卓愛クラブ]		
150 A	秋野 隆 [国分寺シニ]	金岡 とも子 [国分寺シニ]	詫間 哲 [国分寺シニ]	平尾 佳代子 [国分寺シニ]	戸祭 勉 [クローバ]	葛石 幾枝 [クローバ]	山本 進 [鬼無体協]	西崎 眞由美 [鬼無体協]
	竹内 卓 [ハナミズキ]	藤澤 美喜子 [ハナミズキ]	吉田 賢太郎 [みのもん倶楽部]	芳地 正子 [みのもん倶楽部]	真鍋 裕之 [卓窓会]	穴吹 イノエ [卓窓会]	三好 邦夫 [卓窓会]	福西 陽子 [卓窓会]
	山下 政晴 [卓窓会]	川西 寿美子 [卓窓会]	松本 英伸 [卓窓会]	関谷 聡子 [卓窓会]	田岡 秀朗 [卓窓会]	田岡 ちる子 [卓窓会]	藤田 謙一 [大見ラージ]	横田 敏美 [大見ラージ]
	浜井 茂紀 [香川昴]	井上 和子 [香川昴]	河崎 博一 [香川昴]	三谷 キヨ子 [香川昴]	吉田 正嗣 [高松卓愛クラブ]	杉本 豊子 [高松卓愛クラブ]	松本 孝博 [高松卓愛クラブ]	栗野 美智子 [高松卓愛クラブ]
	筒井 洋三 [高松卓愛クラブ]	森 多賀子 [高松卓愛クラブ]	鶴尾 守 [高松卓愛クラブ]	鶴尾 節子 [高松卓愛クラブ]	高杉 二郎 [桜TTC]	会見 信子 [桜TTC]	菊島 忍 [高松卓愛クラブ]	菟口 キヌヨ [高松卓愛クラブ]
一般B								
125 B	中野 晴輝 [国分寺シニ]	瀬尾 啓子 [国分寺シニ]	高橋 富士夫 [豊中ワハ]	高橋 和子 [豊中ワハ]				
140 B	酒井 康裕 [ハナミズキ]	神内 紘子 [ハナミズキ]						
150 B	松浦 弘 [ヴィスポことひら]	藤田 愛子 [ヴィスポことひら]	小川 清 [国分寺シニ]	大野 成子 [国分寺シニ]	伊澤 始 [国分寺シニ]	寺岡 千代子 [国分寺シニ]	杉田 サチ子 [高松卓愛クラブ]	磯崎 美代子 [高松卓愛クラブ]