

第76回 東京卓球選手権大会県予選会 兼 第63回 大阪国際招待卓球選手権大会県予選会(ジュニアの部)

男子シングルス

期日:令和5年10月7日(土)

会場:三豊市総合体育館

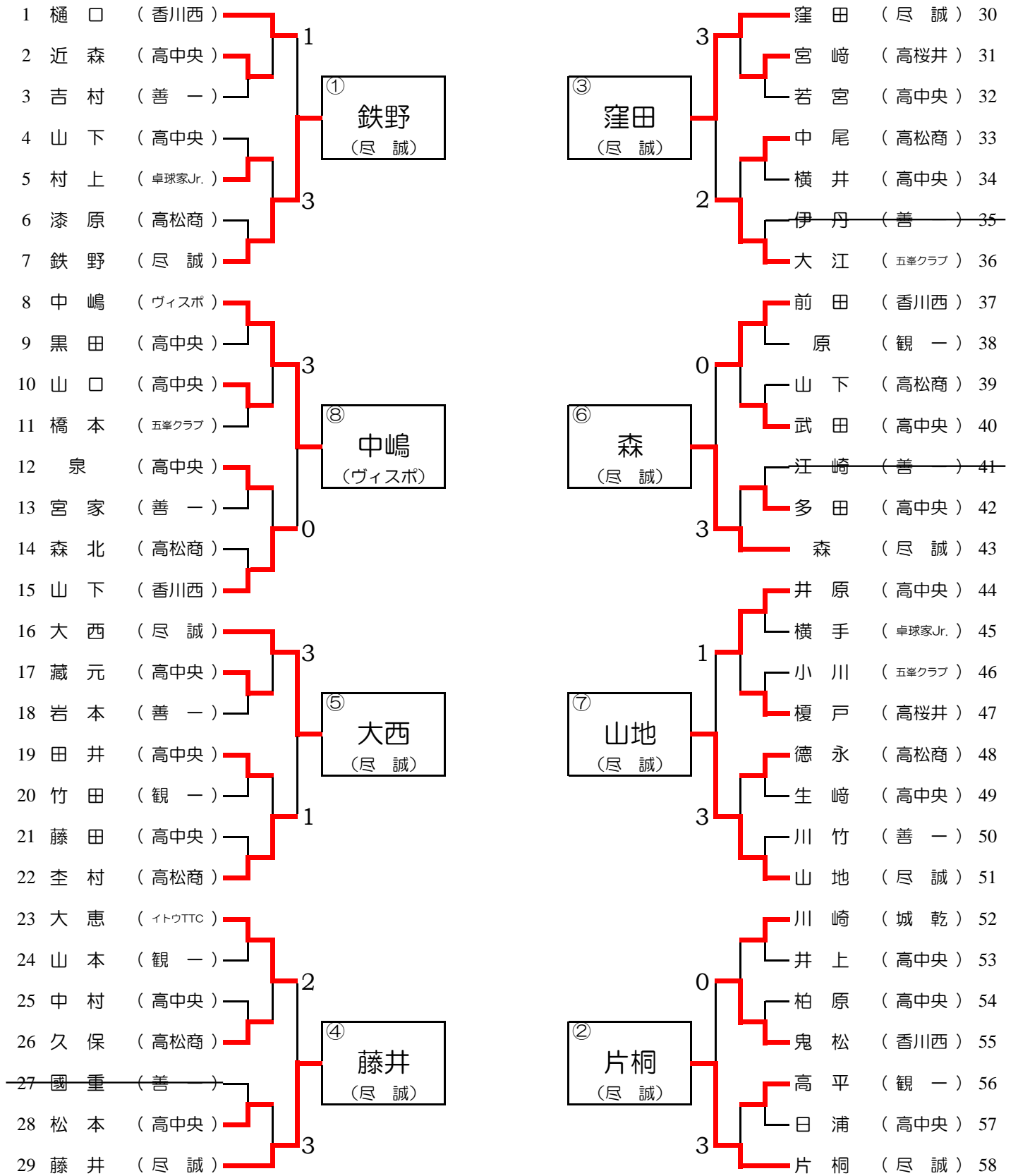

第76回 東京卓球選手権大会県予選会 兼 第63回 大阪国際招待卓球選手権大会県予選会(ジュニアの部)

女子シングルス

期日:令和5年10月7日(土)

会場:三豊市総合体育館

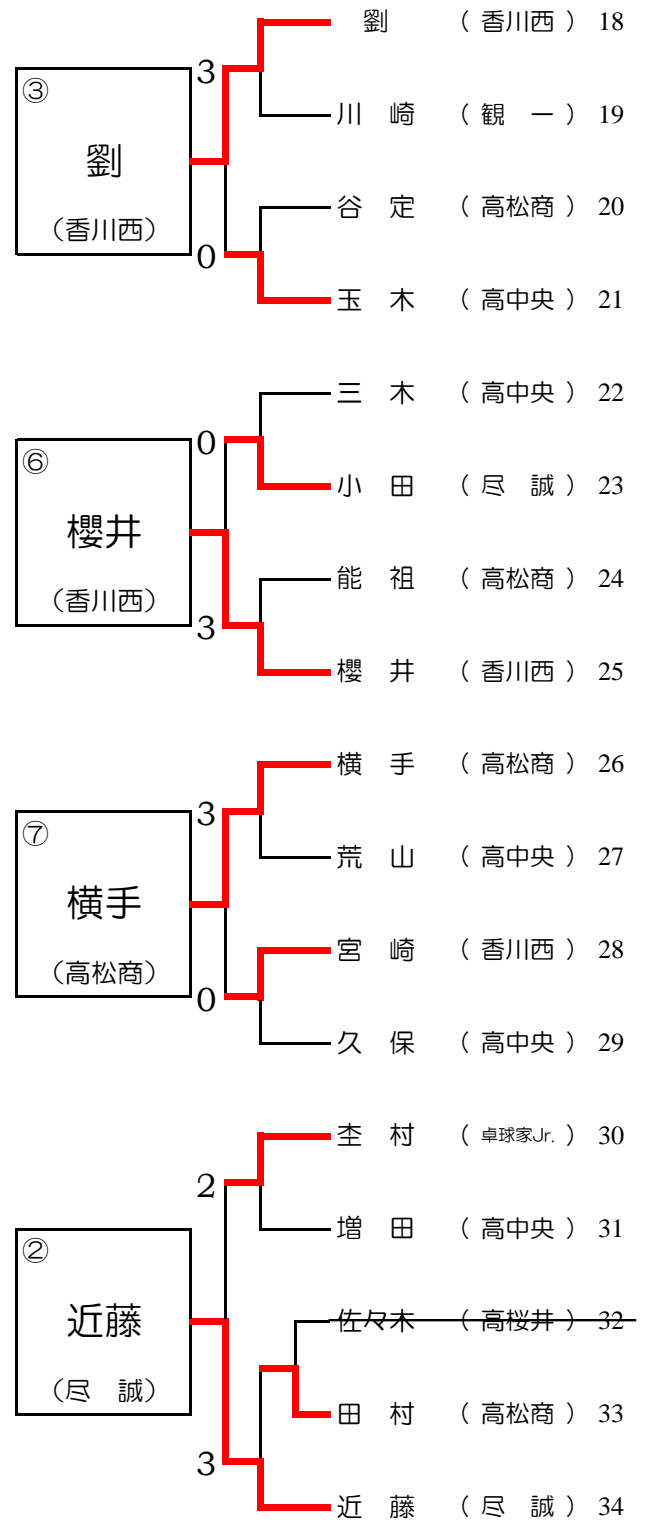
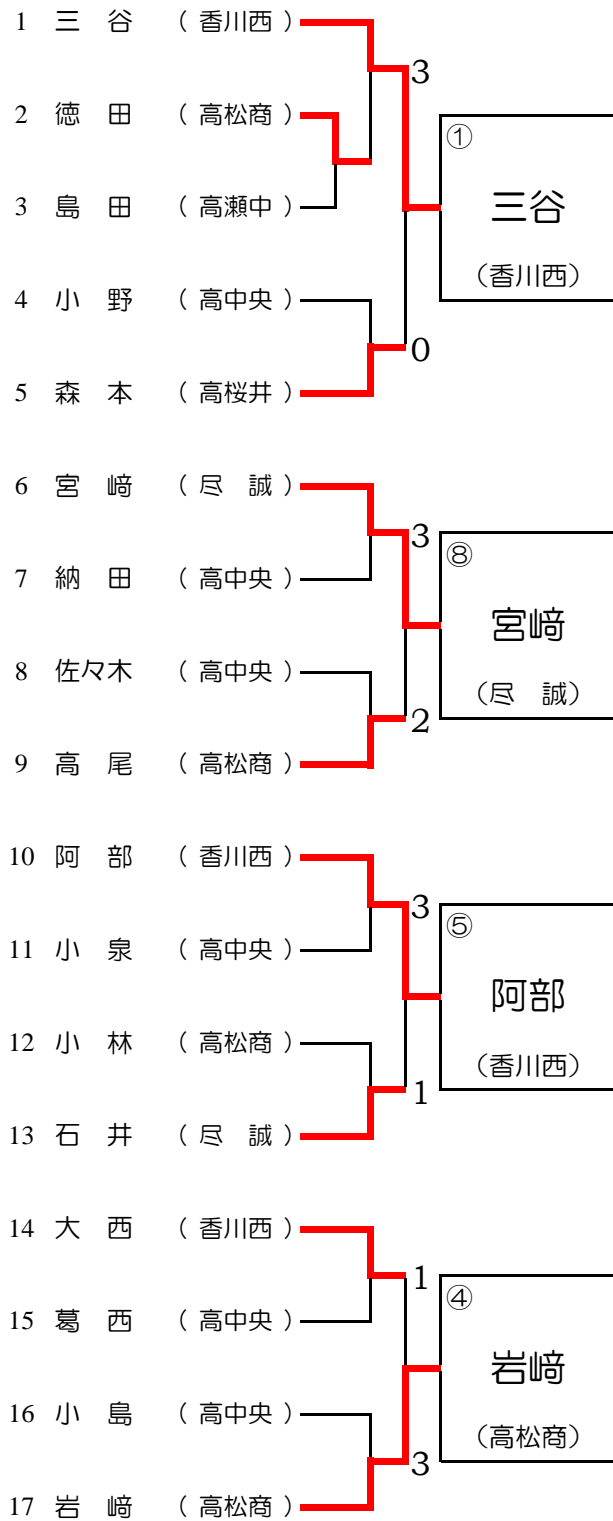

第76回 東京卓球選手権大会県予選会 兼  
 第63回 大阪国際招待卓球選手権大会県予選会(ジュニアの部)

男子シングルス Aブロック

	① 鉄野	④ 藤井	⑤ 大西	⑧ 中嶋	勝	負	試合得点	順位
① 鉄野 (尽誠)		○ 11-7 8-11 9-11 11-9 11-9	○ 11-9 12-10 10-12 4-11 11-2	× 11-13 8-11 11-8 5-11 -	2	1	5	2
④ 藤井 (尽誠)	× 7-11 11-8 11-9 9-11 9-11		○ 11-4 5-11 11-4 11-8 -	× 9-11 5-11 2-11 -	1	2	4	3
⑤ 大西 (尽誠)	× 9-11 10-12 12-10 11-4 2-11	× 4-11 11-5 4-11 8-11 -		× 6-11 8-11 6-11 -	0	3	3	4
⑧ 中嶋 (ヴィスポ)	○ 13-11 11-8 8-11 11-5 -	○ 11-9 11-5 11-2 - -	○ 11-6 11-8 11-6 - -		3	0	6	1

男子シングルス Bブロック

	② 片桐	③ 窪田	⑥ 森	⑦ 山地	勝	負	試合得点	順位
② 片桐 (尽誠)		○ 4-11 13-11 11-3 7-11 11-8	○ 11-5 11-6 10-12 11-6 -	○ 10-12 6-11 11-7 11-8 11-4	3	0	6	1
③ 窪田 (尽誠)	× 11-4 11-13 3-11 11-7 8-11		× 11-9 8-11 9-11 11-3 10-12	× 5-11 11-7 12-10 8-11 8-11	0	3	3	4
⑥ 森 (尽誠)	× 5-11 6-11 12-10 6-11 -	○ 9-11 11-8 11-9 3-11 12-10		× 6-11 11-8 12-14 7-11 -	1	2	4	3
⑦ 山地 (尽誠)	× 12-10 11-6 7-11 8-11 4-11	○ 11-5 7-11 10-12 11-8 11-8	○ 11-6 8-11 14-12 11-7 -		2	1	5	2

第76回 東京卓球選手権大会県予選会 兼  
第63回 大阪国際招待卓球選手権大会県予選会(ジュニアの部)

女子シングルス Aブロック

	① 三谷	④ 岩崎	⑤ 阿部	⑧ 宮崎	勝	負	試合得点	順位
① 三谷 (香川西)		○ 11-9 11-9 3 11-4 0 -	○ 11-6 11-5 6-11 11-8 0 3 -	○ 11-6 11-1 11-5 -	3	0	6	1
④ 岩崎 (高松商)	× 9-11 9-11 0 4-11 -		× 8-11 9-11 2 11-6 12-10 10-12 3	○ 11-9 11-9 7-11 11-6 1	1	2	4	3
⑤ 阿部 (香川西)	× 6-11 5-11 1 11-6 8-11 -	○ 11-8 11-9 6-11 10-12 12-10 3 3		○ 11-4 11-7 7-11 13-15 11-8 3	2	1	5	2
⑧ 宮崎 (尽誠)	× 6-11 1-11 0 5-11 -	× 9-11 9-11 1 11-7 6-11 -	× 4-11 7-11 11-7 15-13 8-11 3 2		0	3	3	4

女子シングルス Bブロック

	② 近藤	③ 劉	⑥ 櫻井	⑦ 横手	勝	負	試合得点	順位
② 近藤 (尽誠)		× 8-11 3-11 0 4-11 -	× 12-10 3-11 11-3 7-11 7-11 3 2	○ 11-8 12-10 6-11 11-8 1 3	1	2	4	3
③ 劉 (香川西)	○ 11-8 11-3 3 11-4 -		○ 13-11 11-9 6-11 11-7 1 3	○ 11-5 11-5 11-9 -	3	0	6	1
⑥ 櫻井 (香川西)	○ 10-12 11-3 3 3-11 11-7 11-7	× 11-13 9-11 1 11-6 7-11 -		○ 11-4 11-7 7-11 11-9 1 3	2	1	5	2
⑦ 横手 (高松商)	× 8-11 10-12 1 11-6 8-11 -	× 5-11 5-11 3 9-11 -	× 4-11 7-11 11-7 9-11 3 1		0	3	3	4

男子シングルス

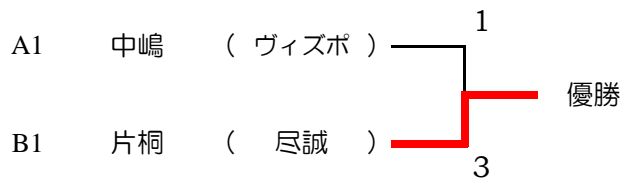

決勝

中嶋	9 - 11	片桐
	5 - 11	
	15 - 13	
	10 - 12	
1	-	3

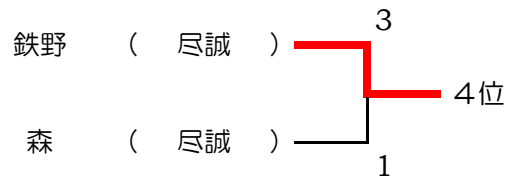
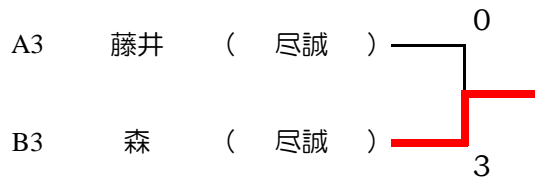
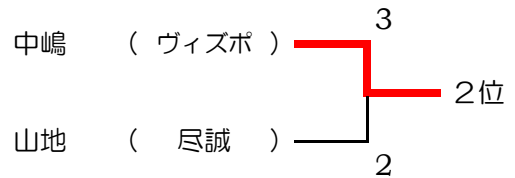

女子シングルス

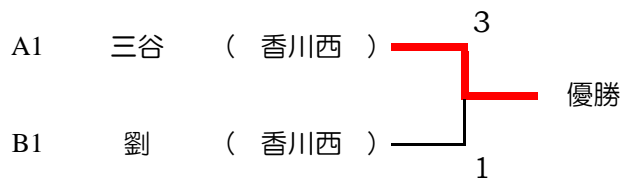

決勝

三谷	11 - 9	劉
	5 - 11	
	13 - 11	
	11 - 6	
3	-	1

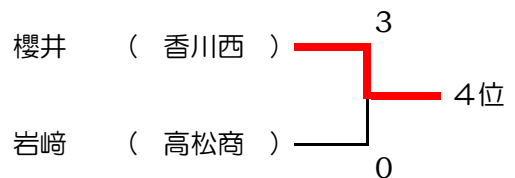
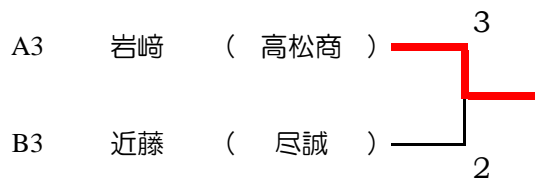
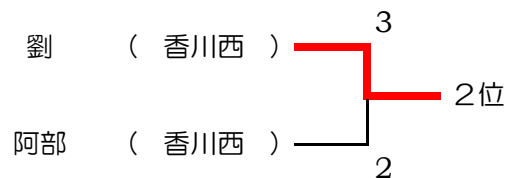
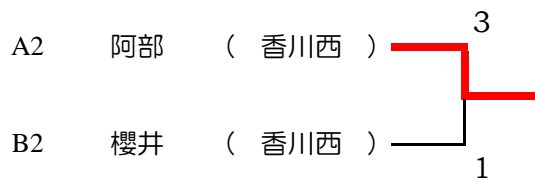

東京選手権県予選会 兼 大阪選手権大会県予選会（ジュニアの部）の  
結果より各大会の出場者

男子シングルス

ランク	選手名	学校名	東京選手権	大阪選手権
1	片 桐	尽 誠	○	○
2	中 嶋	ヴィスポ	○	○
3	山 地	尽 誠		○
4	鉄 野	尽 誠		○
5	森	尽 誠		
6	藤 井	尽 誠		
7	大 西	尽 誠		
	窪 田	尽 誠		

女子シングルス

ランク	選手名	学校名	東京選手権	大阪選手権
1	三 谷	香川西	○	○
2	劉	香川西	○	○
3	阿 部	香川西		○
4	櫻 井	香川西		○
5	岩 崎	高松商		
6	近 藤	尽 誠		
7	宮 崎	尽 誠		
	横 手	高松商		

大会名	TOKYO OPEN 2024 第76回東京卓球選手権大会
日時	2024年3月5日（火）～10日（日）
会場	東京都 東京体育館

大会名	第63回大阪国際招待卓球選手権大会（全国オープン）
日時	2024年2月16日（金）～18日（日）
会場	大阪府 エディオンアリーナ大阪・浪速スポーツセンター